

# 平成19年度 全国高等学校選抜バドミントン大会東海地区予選会

平成20年1月26日～27日

愛知県豊橋市総合体育館

## 男子学校対抗戦

【 B T 】

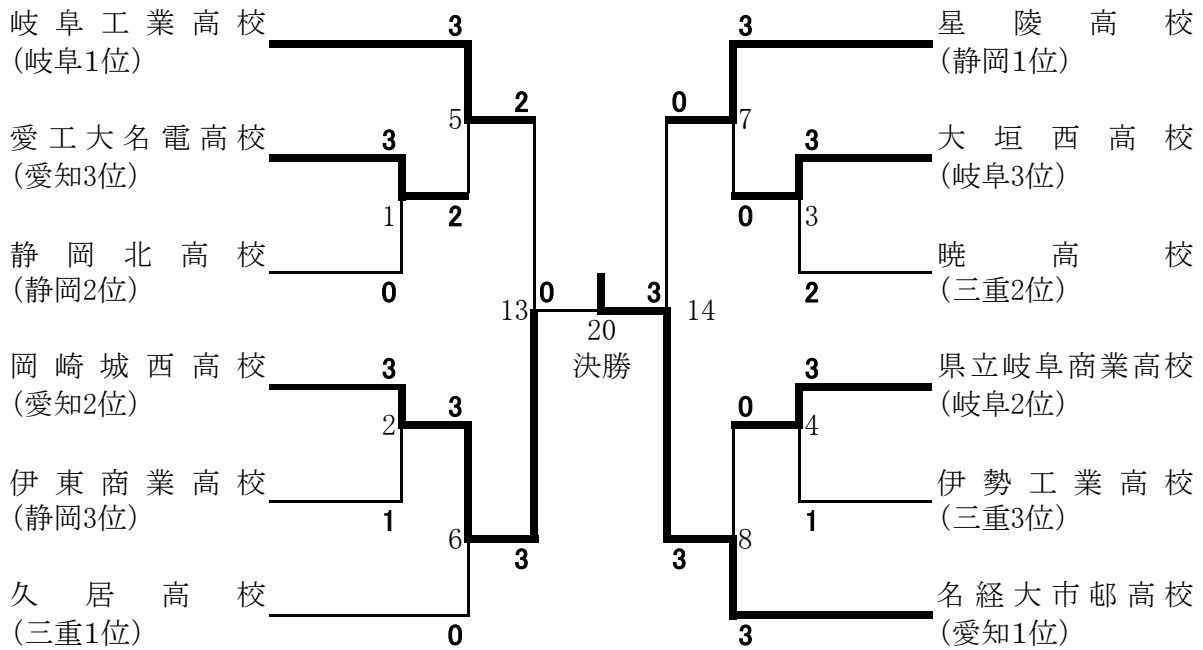

### 【 3 位 決 定 戦 】

13の敗者

14の敗者

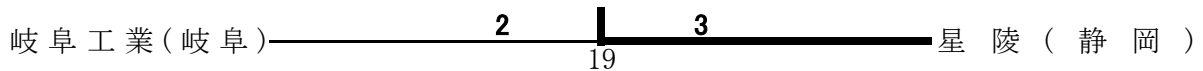

# 女子学校対抗戦

【 G T 】

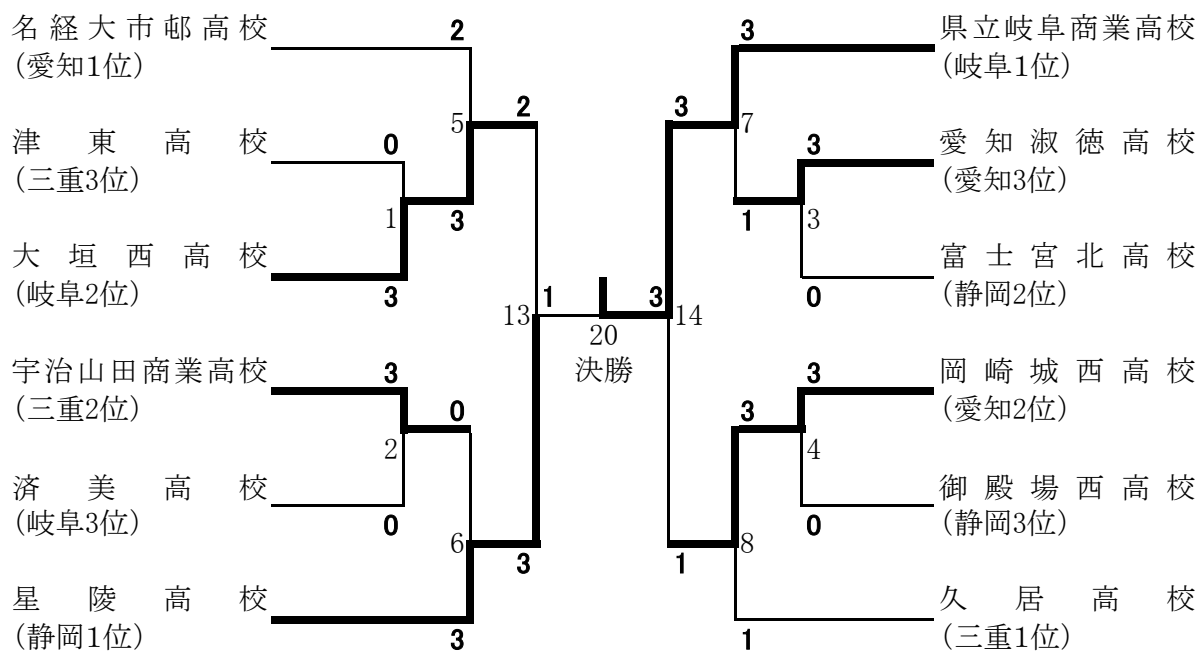

## 【 3 位 決 定 戦 】

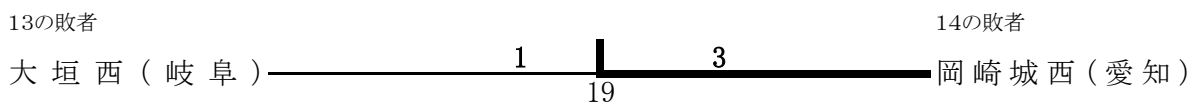

【第2代表決定戦】\*必要に応じて実施する

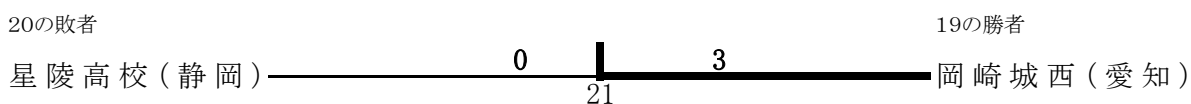

## 【 5 位 ~ 8 位 決 定 戦 】

# 平成19年度 全国高等学校選抜バドミントン大会東海地区予選会

平成20年1月26日～27日

愛知県豊橋市総合体育館

## 男子個人戦(複)

【B D】

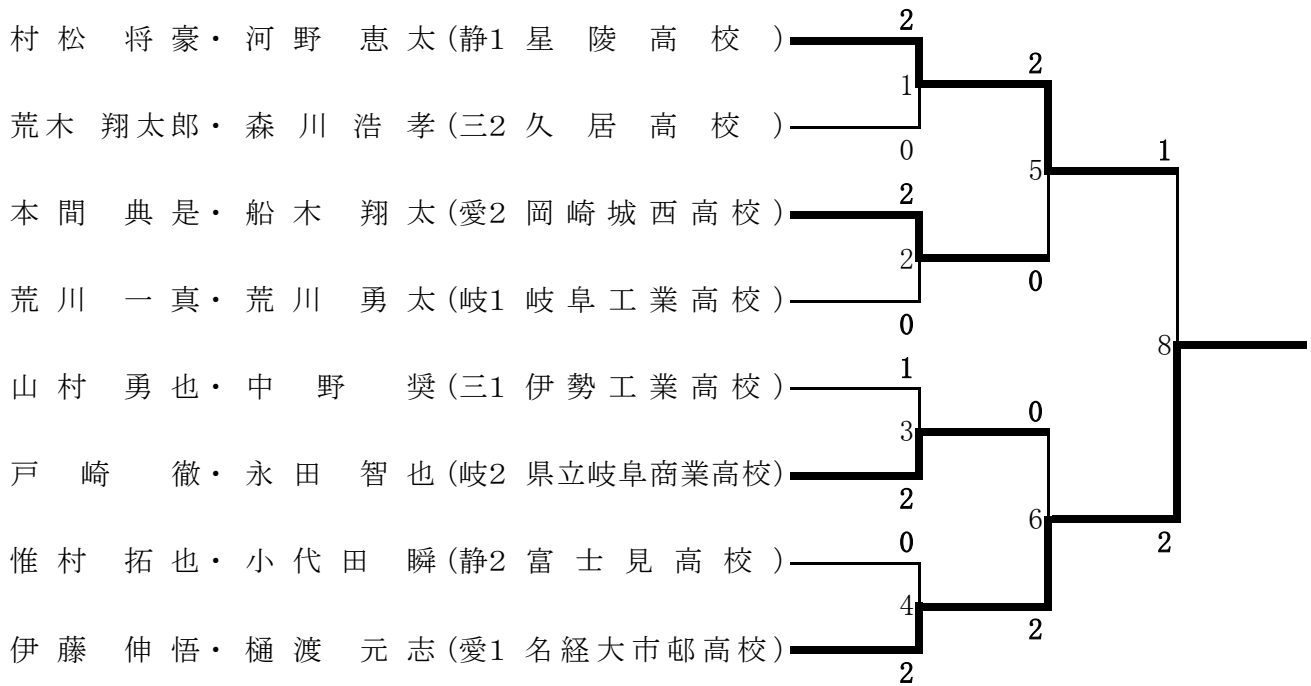

【3位決定戦】

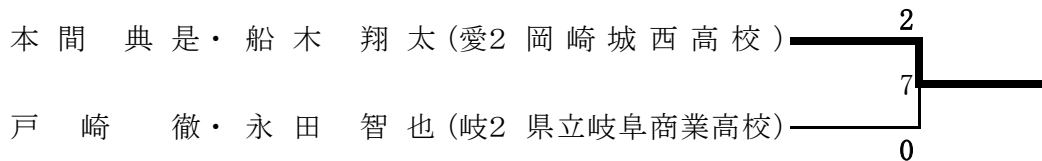

【第2代表決定戦】 \*必要に応じて実施する



# 女子個人戦(複)

【G D】

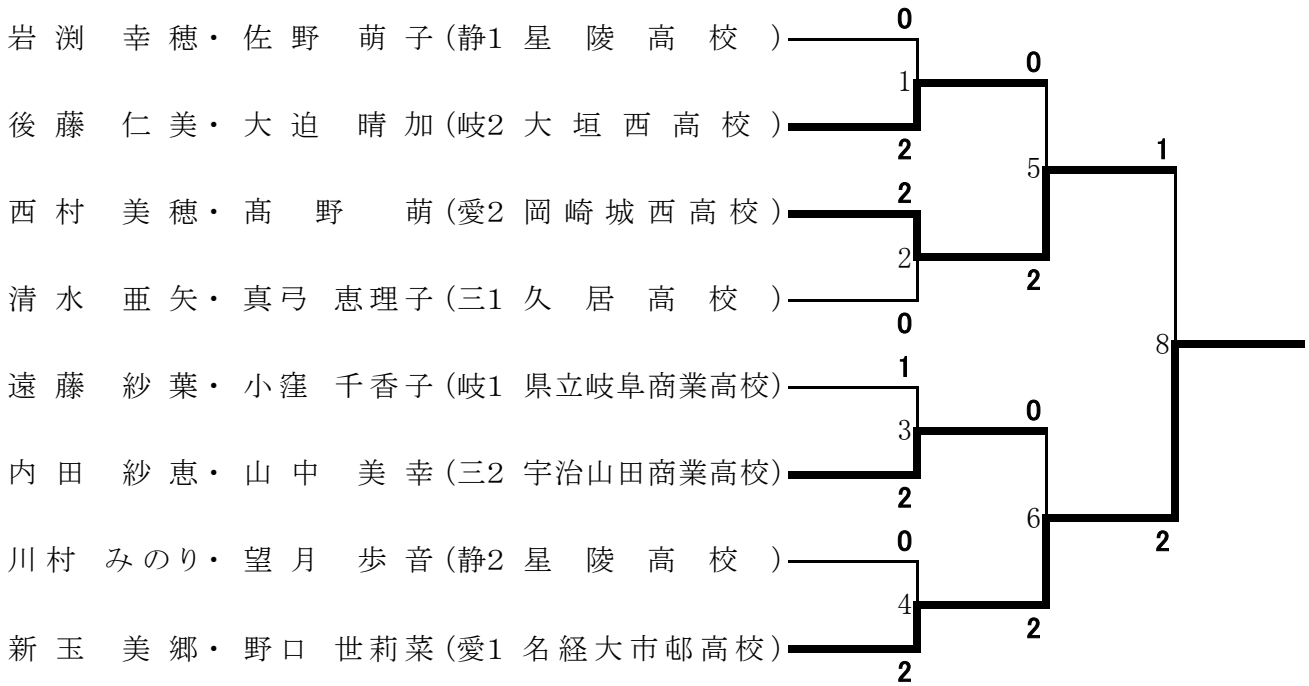

【3位決定戦】

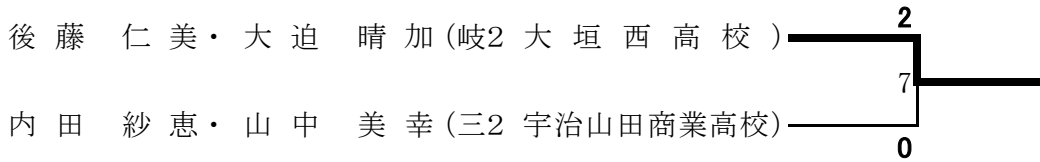

【第2代表決定戦】 \*必要に応じて実施する



# 平成19年度 全国高等学校選抜バドミントン大会東海地区予選会

平成20年1月26日～27日

愛知県豊橋市総合体育館

## 男子個人戦(単)

【B G】

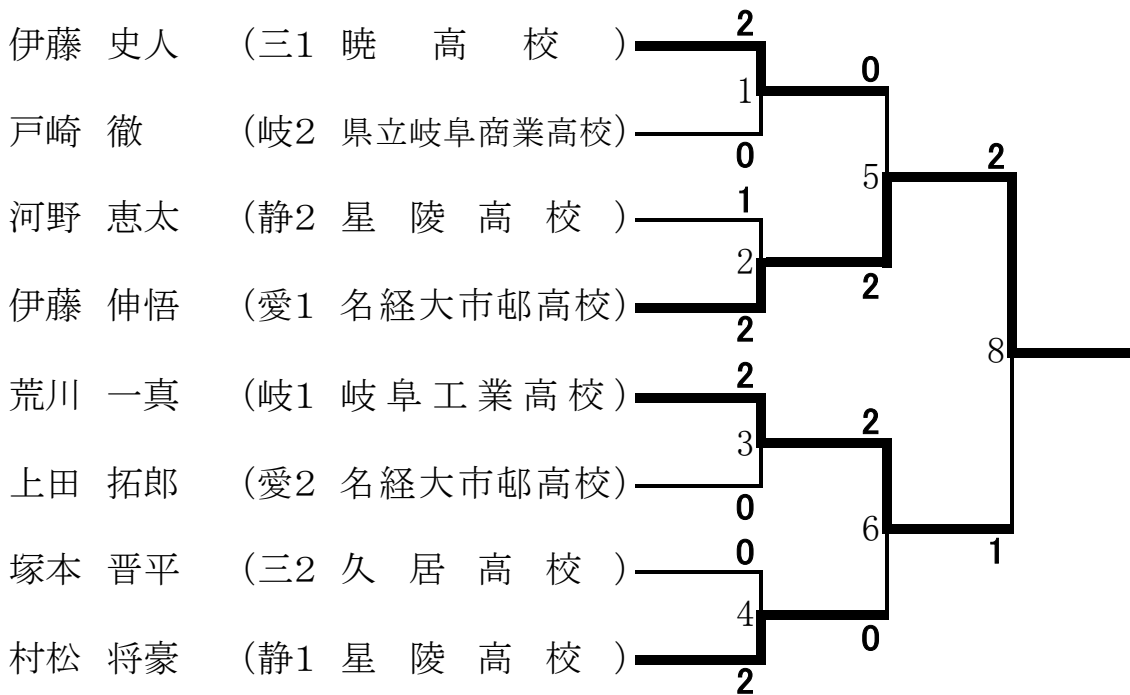

### 【3位決定戦】

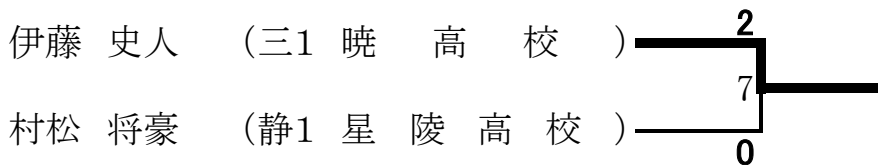

### 【第2代表決定戦】 \*必要に応じて実施する

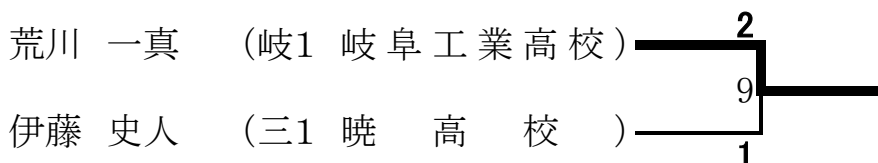

# 女子個人戦(単)

## 【G S】

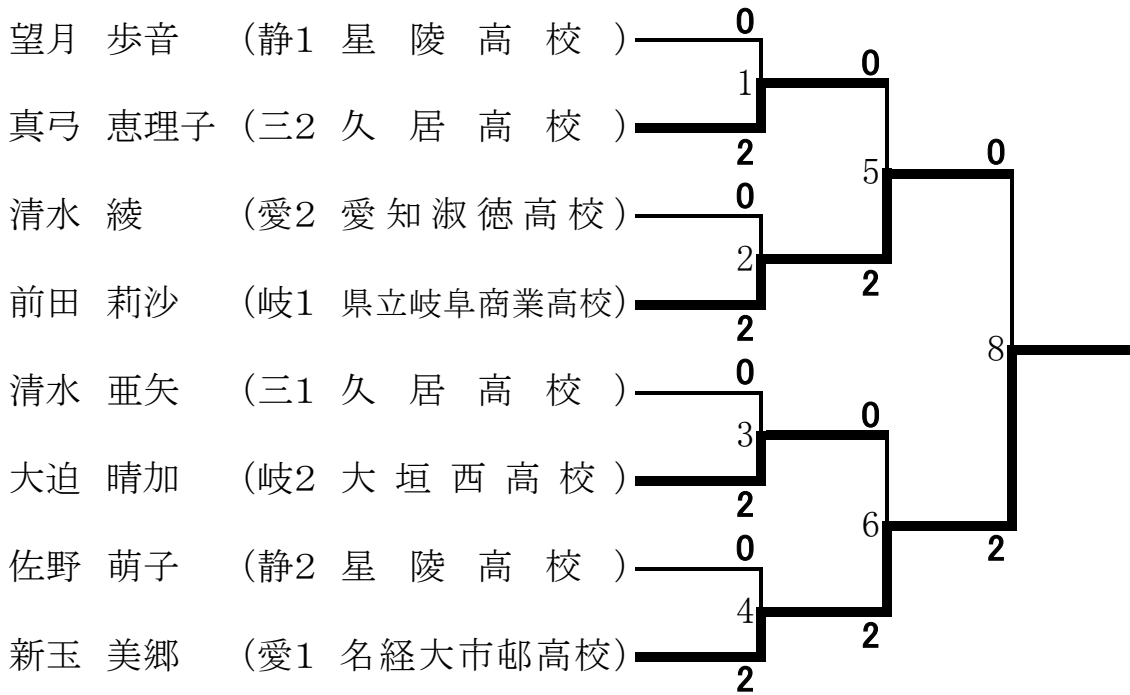

## 【3位決定戦】

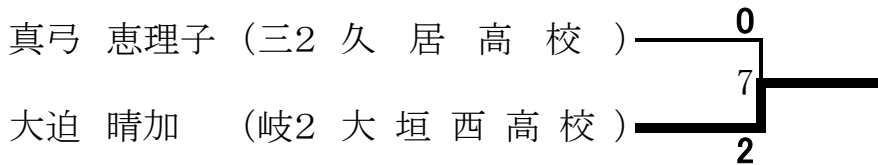

## 【第2代表決定戦】 \*必要に応じて実施する

