

# 男子学校対抗戦

【BT】

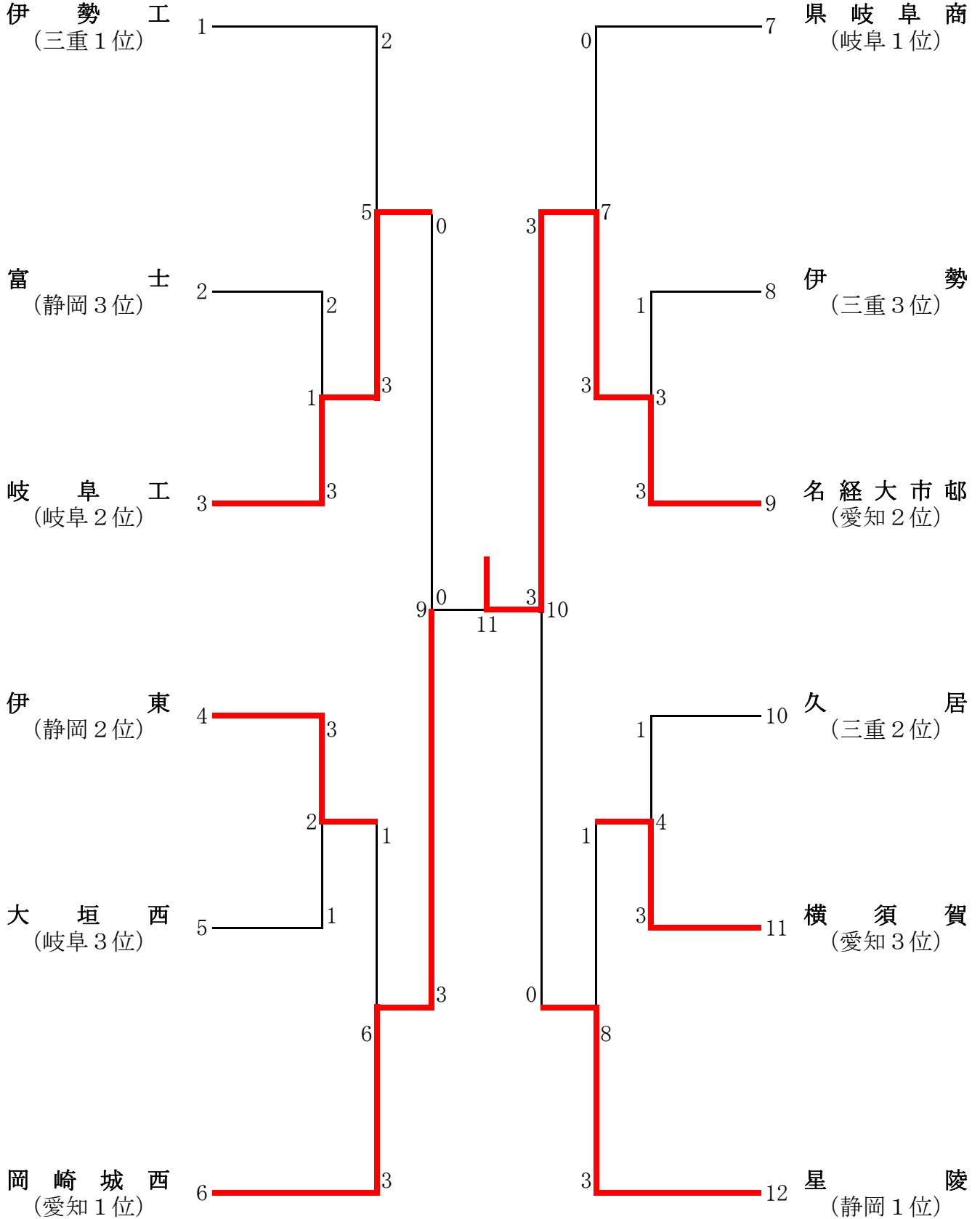

# 男子学校对抗戦（順位決定戦）

【B T】

【3位決定戦】

岐阜工  
(岐阜 2位)

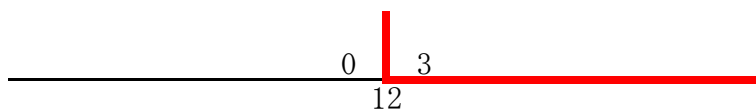

星陵  
(静岡 1位)

【2位決定戦】

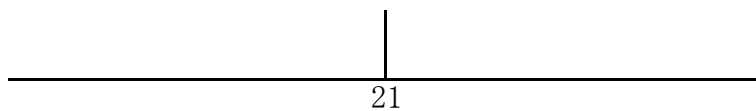

# 女子学校对抗戦

【GT】

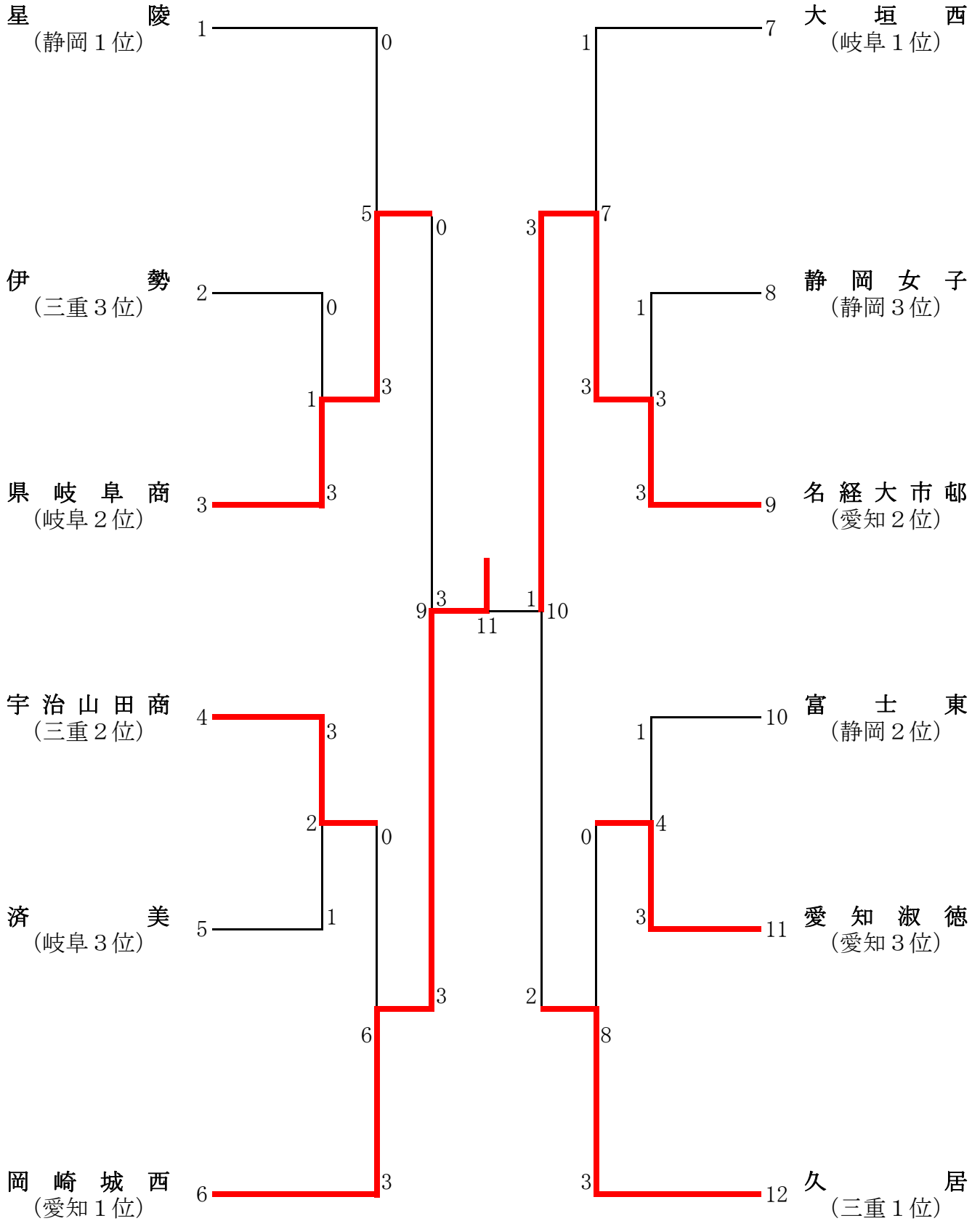

# 女子学校对抗戦 (順位決定戦)

【G T】

【3位決定戦】

県 岐 阜 商  
(岐阜 2 位)

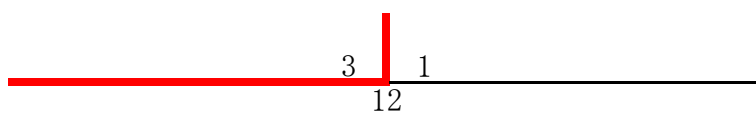

久 居  
(三重 1 位)

【2位決定戦】

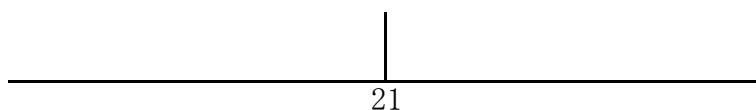

# 男子個人戦(複)

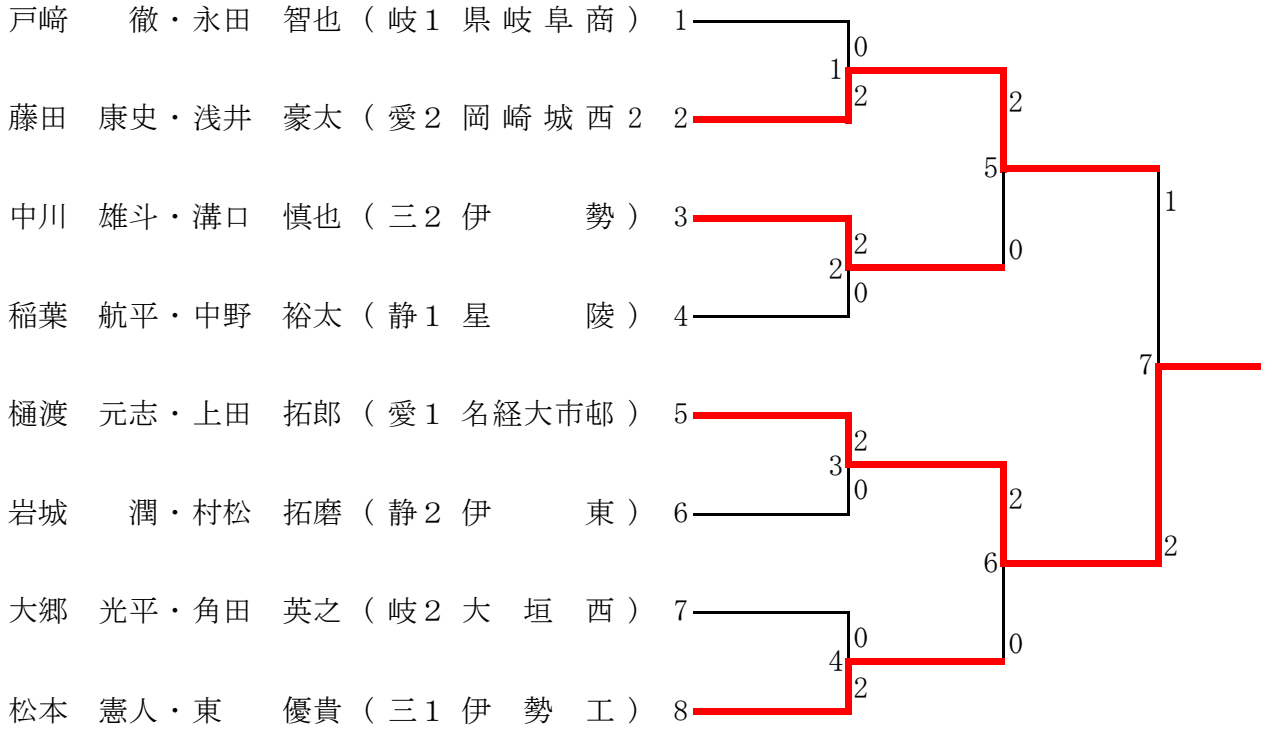

## 【3位決定戦】

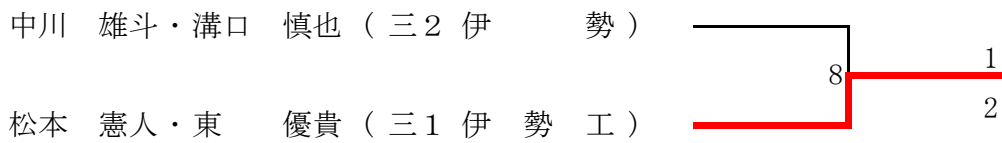

## 【2位決定戦】

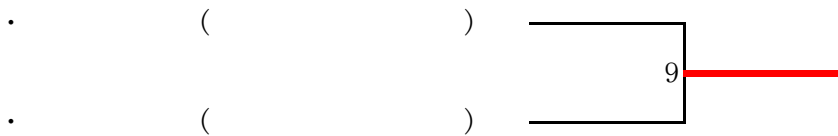

# 女子個人戦(複)

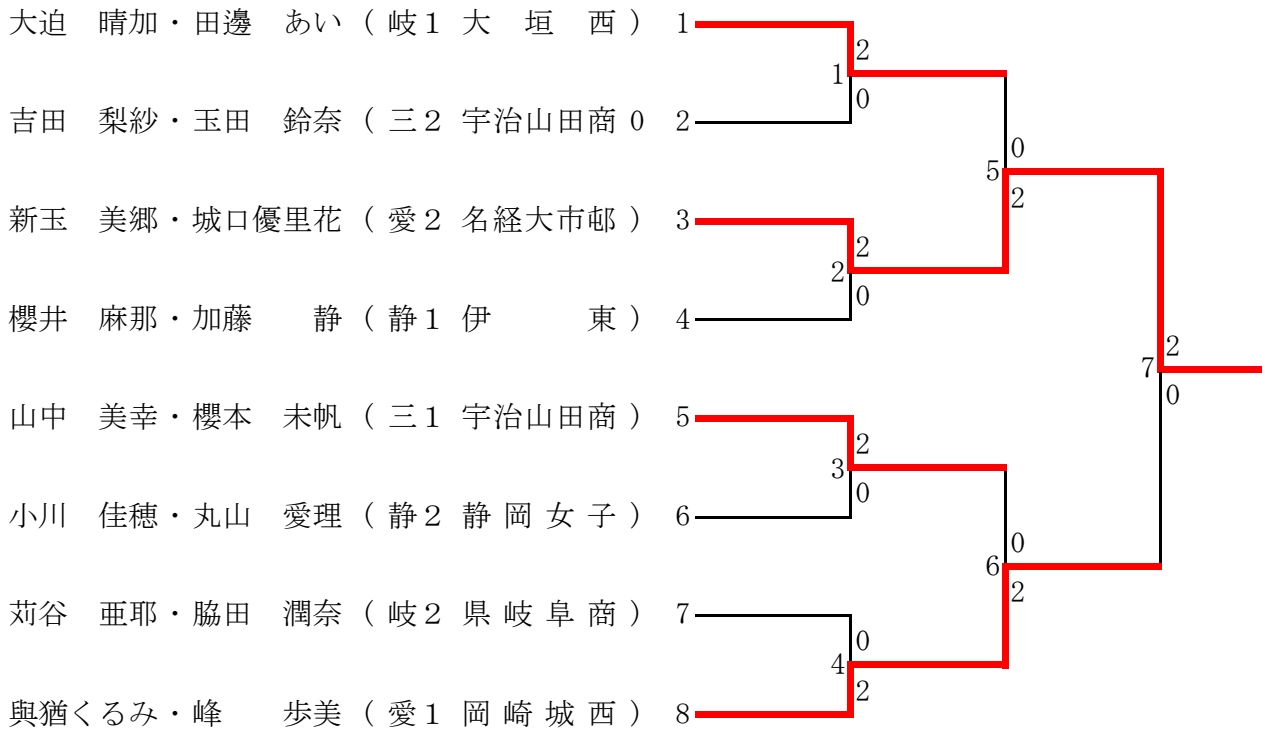

## 【3位決定戦】

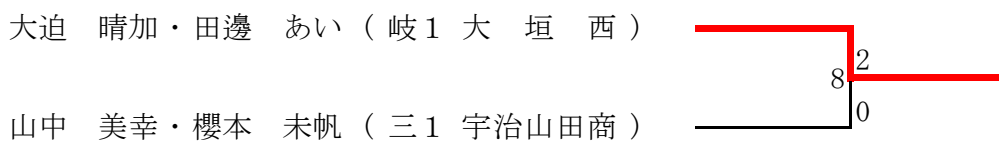

## 【2位決定戦】

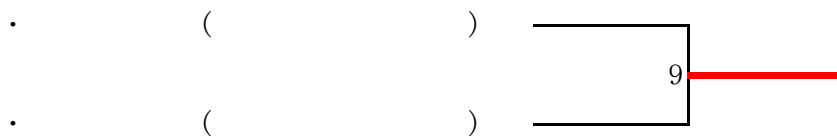

# 男子個人戦(単)

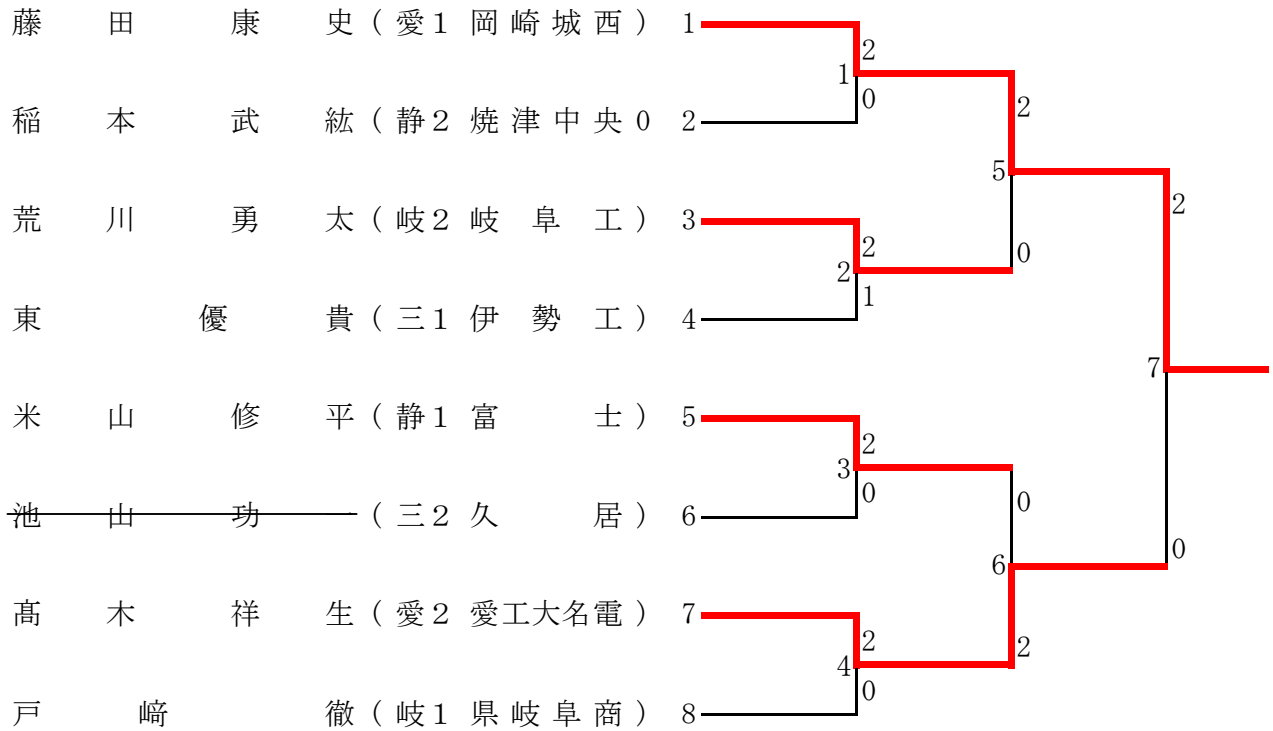

## 【3位決定戦】

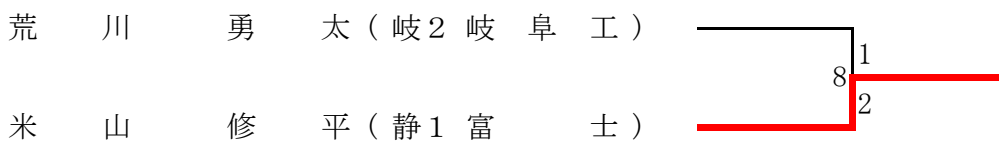

## 【2位決定戦】

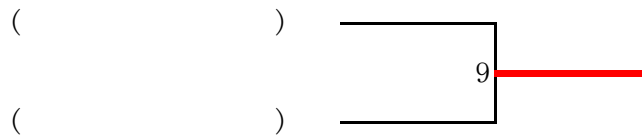

# 女子個人戦 (単)

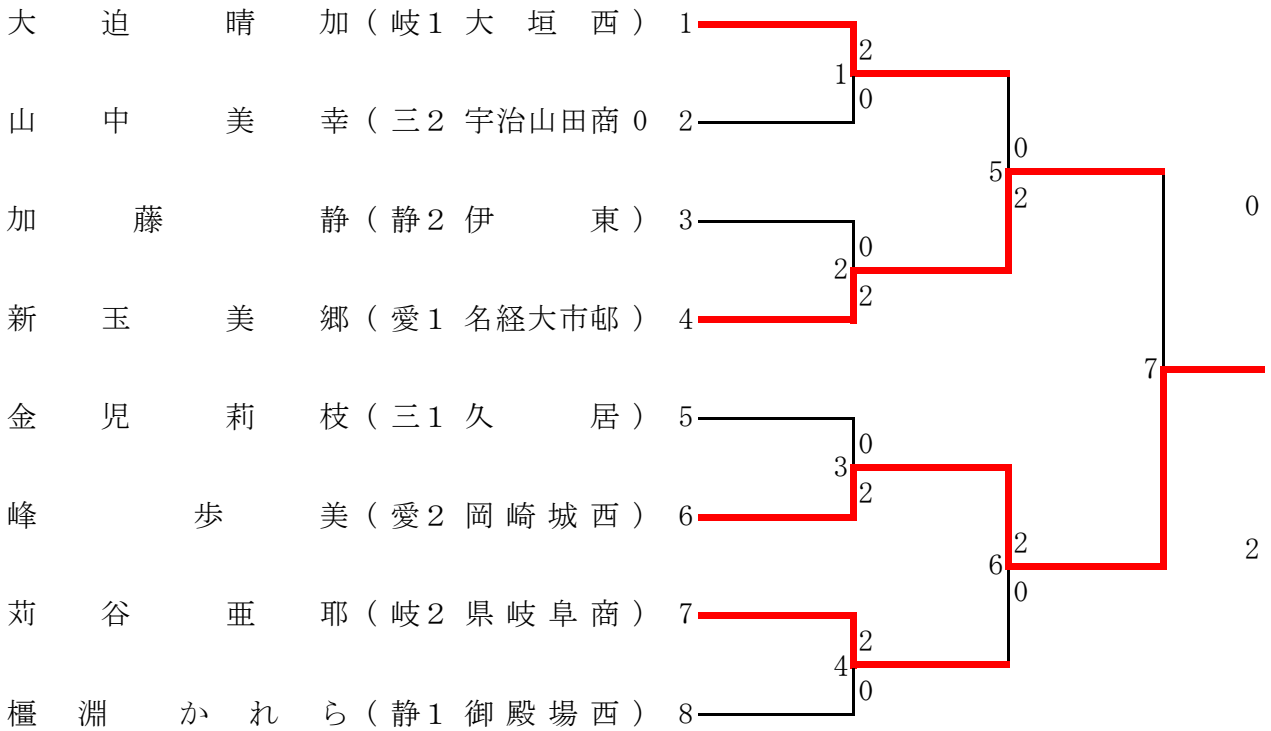

## 【3位決定戦】

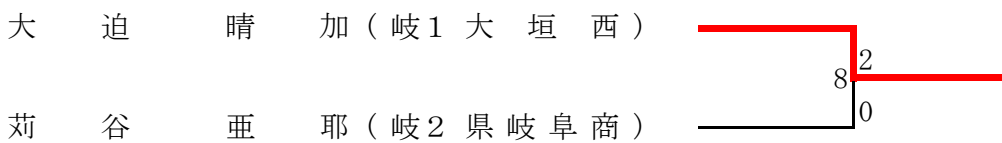

## 【2位決定戦】

