

平成22年度 東海高等学校選抜バドミントン大会

平成23年1月22日(土)・23日(日)
会場: 三重県営サンアリーナ(メイン)

男子 学校対抗戦

【BT】

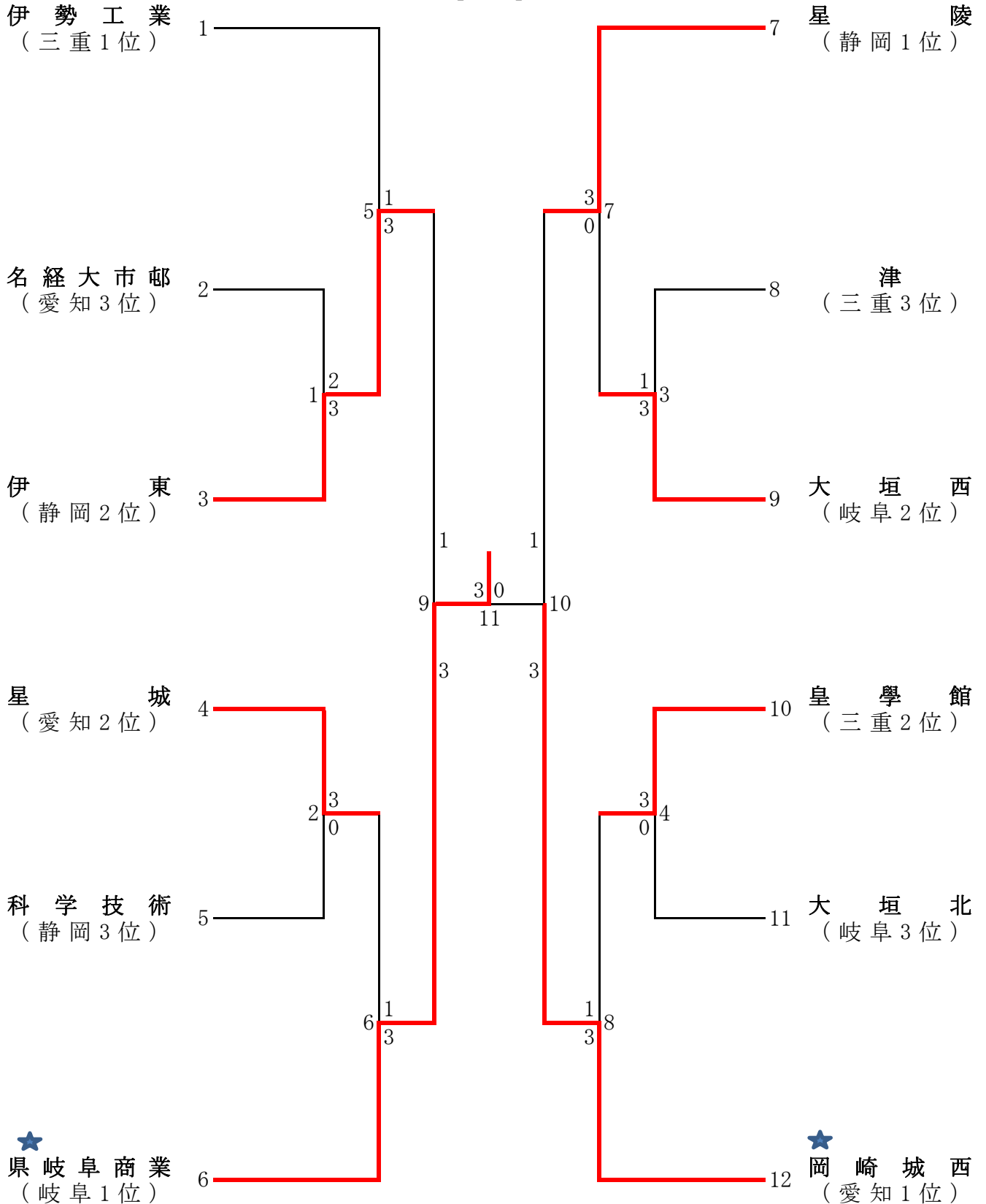

★ 印: 全国選抜出場

平成22年度 東海高等学校選抜バドミントン大会

平成23年1月22日(土)・23日(日)

会場: 三重県営サンアリーナ(メイン)

男子学校対抗戦 (順位決定戦)

【BT】
【3位決定戦】

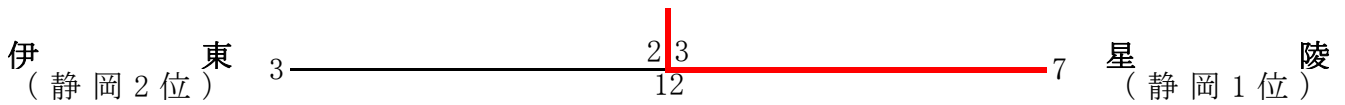

【第2代表決定戦】

※優勝チームに準決勝で敗れたチームが3位決定戦で勝った場合に実施する。

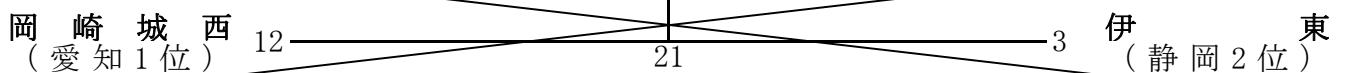

【5位～8位決定トーナメント】

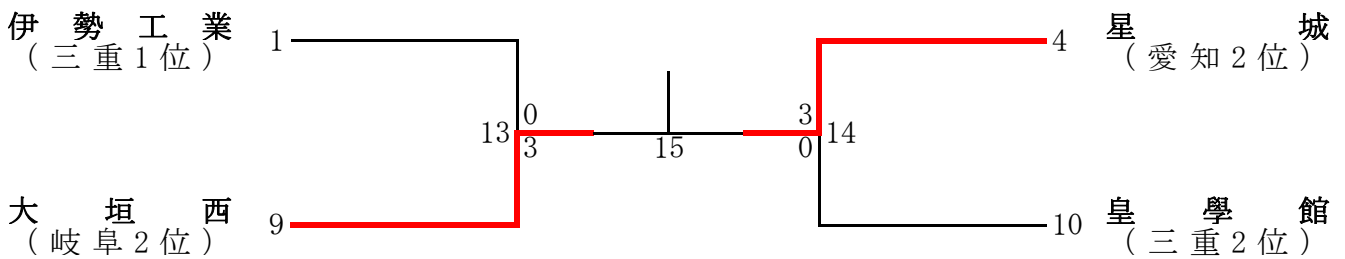

※試合番号15については同県対決のため、下記の通りに変更。

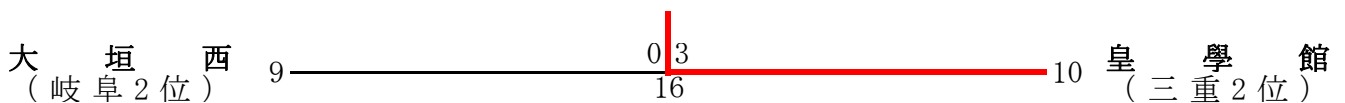
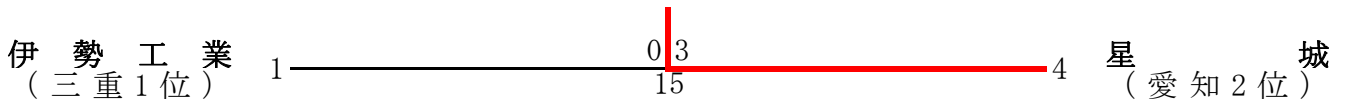

【9位～12位決定トーナメント】

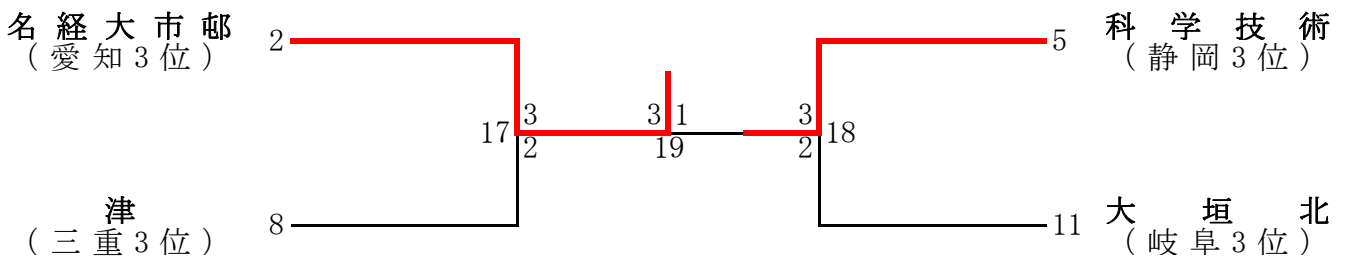

【11位決定戦】

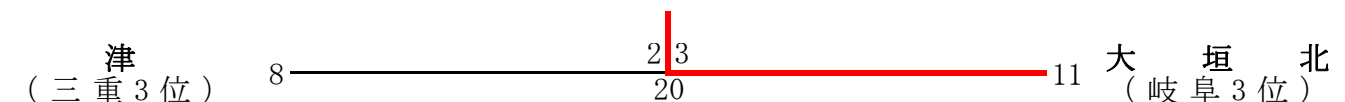

平成22年度 東海高等学校選抜バドミントン大会

平成23年1月22日(土)・23日(日)
会場:三重県営サンアリーナ(メイン)

女子学校対抗戦

【GT】

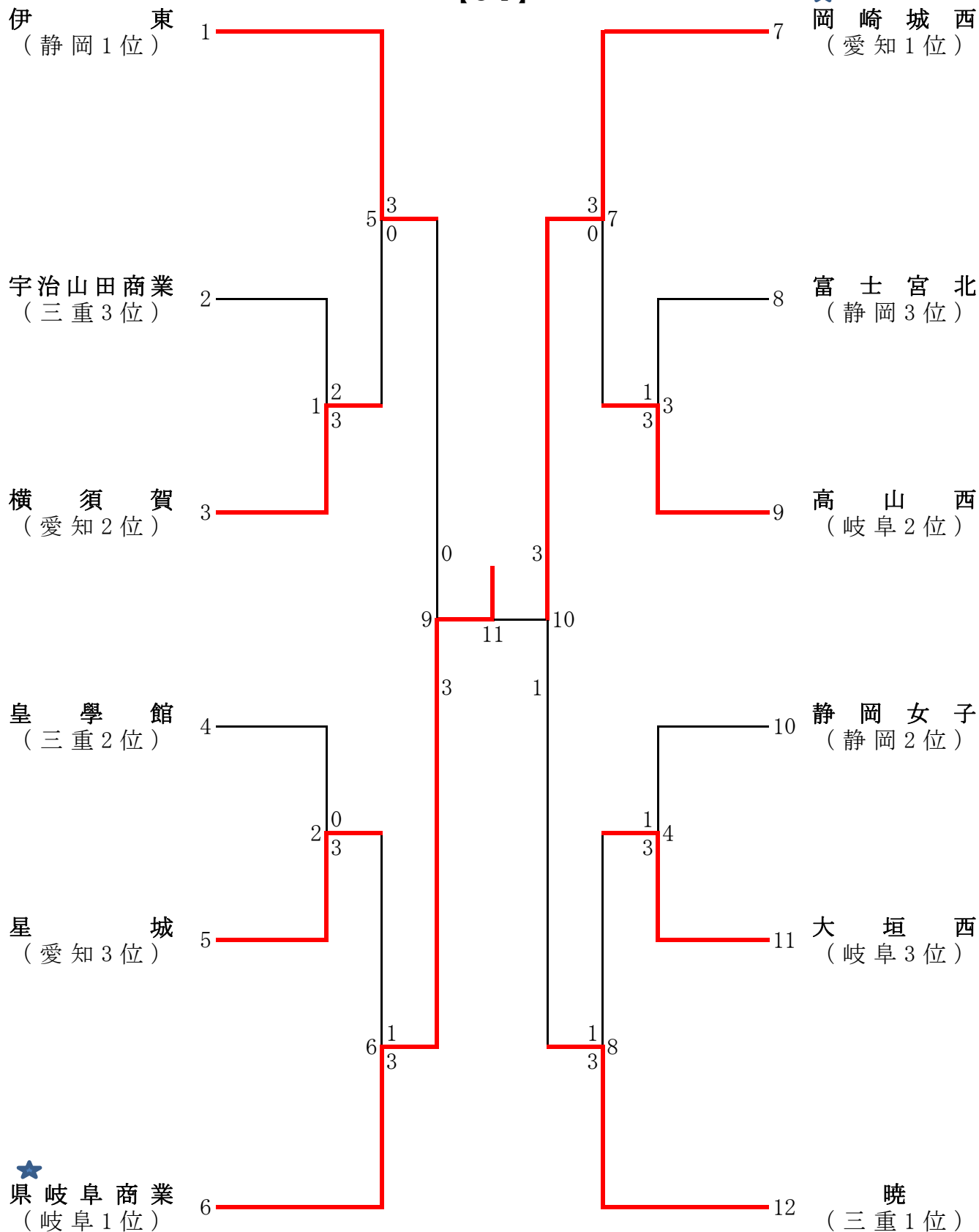

★ 印: 全国選抜出場

平成22年度 東海高等学校選抜バドミントン大会

平成23年1月22日(土)・23日(日)
会場:三重県営サンアリーナ(メイン)

女子学校対抗戦 (順位決定戦)

【GT】 【3位決定戦】

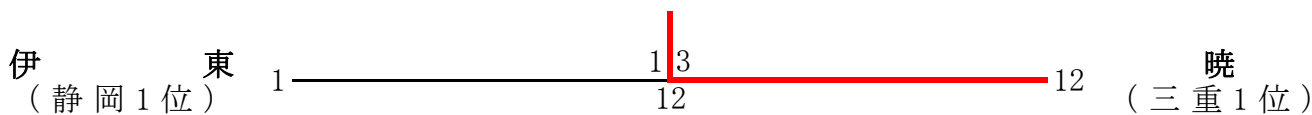

【第2代表決定戦】

※優勝チームに準決勝で敗れたチームが3位決定戦で勝った場合に実施する。

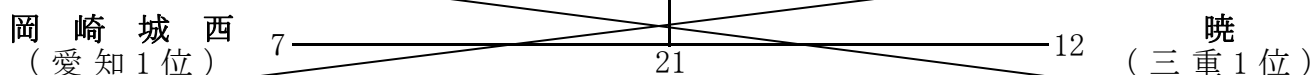

【5位～8位決定トーナメント】

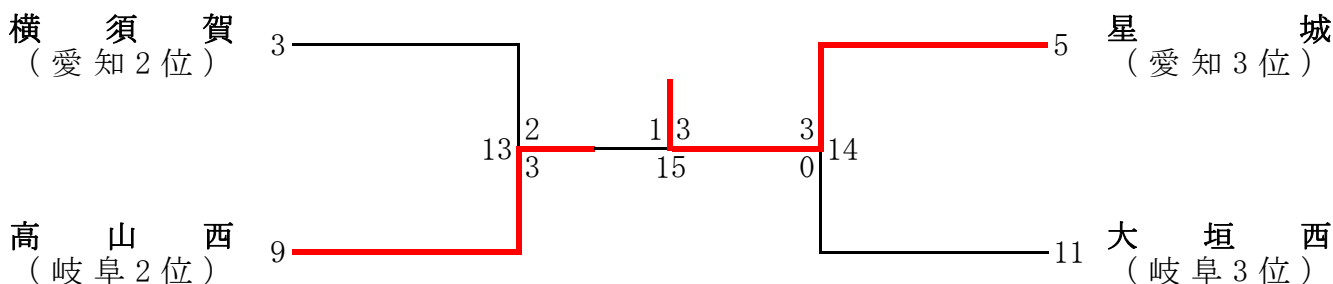

【7位決定戦】

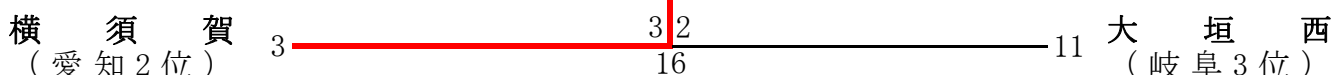

【9位～12位決定トーナメント】

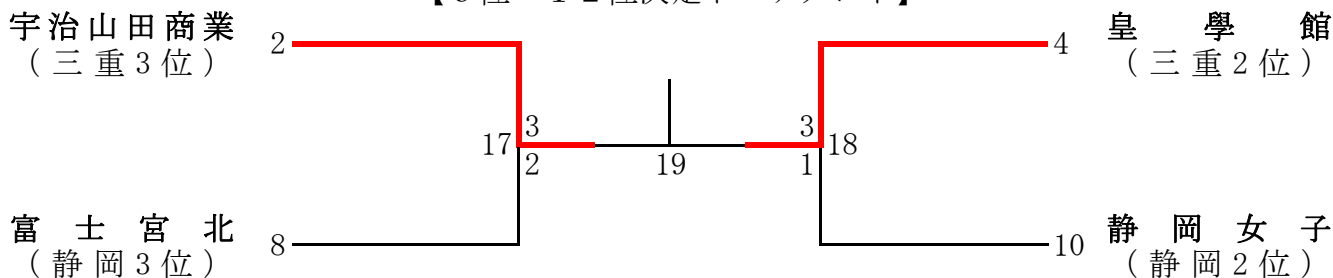

※試合番号19については同県対決のため、下記の通りに変更。

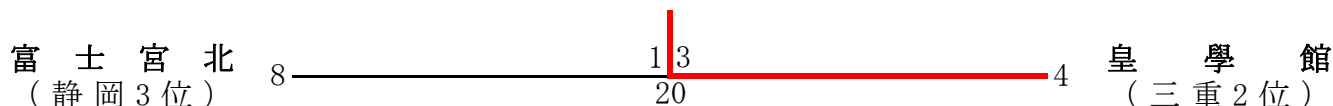
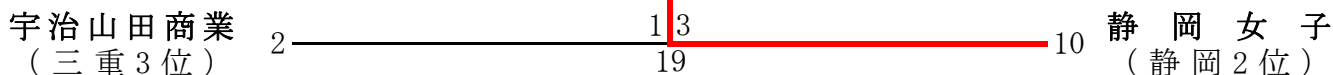

平成22年度 東海高等学校選抜バドミントン大会

平成23年1月22日(土)・23日(日)

会場:三重県営サンアリーナ(メイン)

男子個人戦(複)

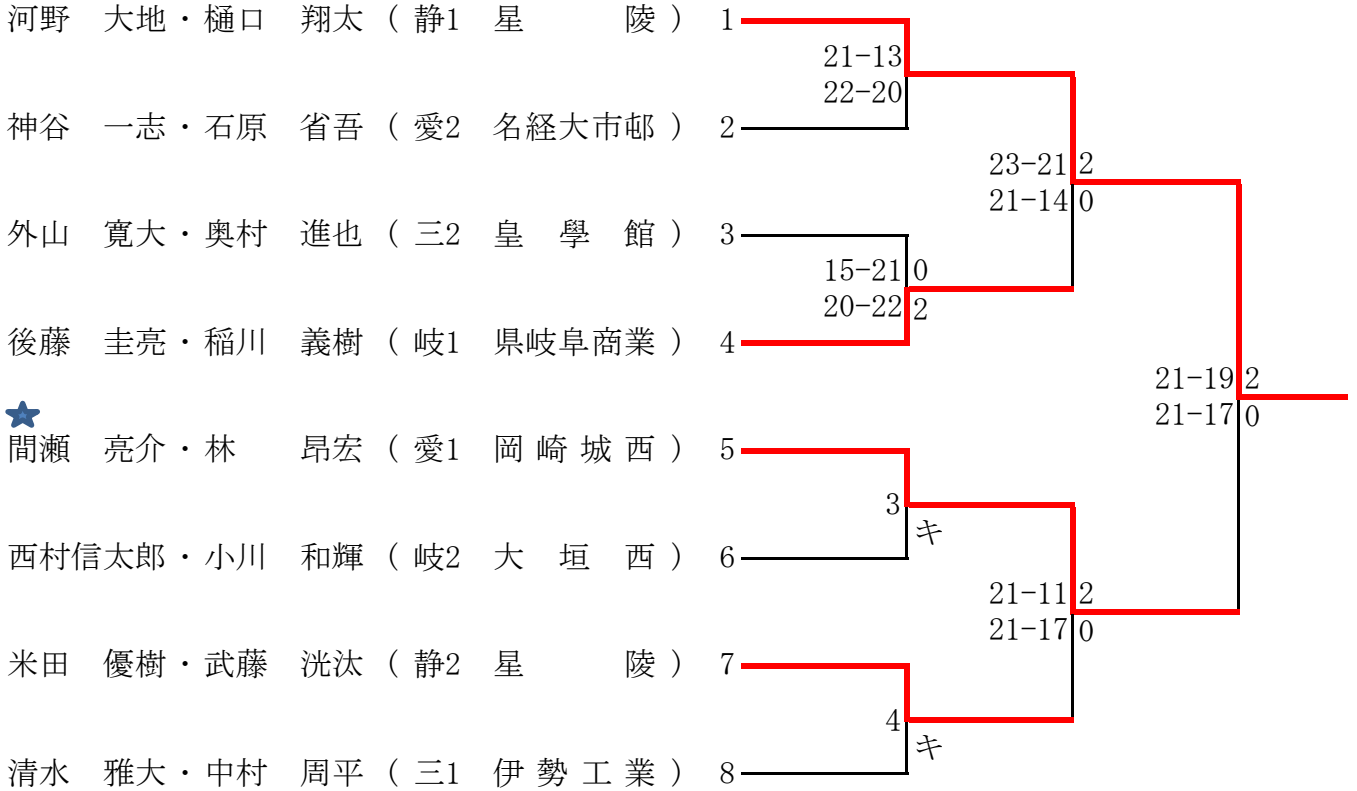

【3位決定戦】

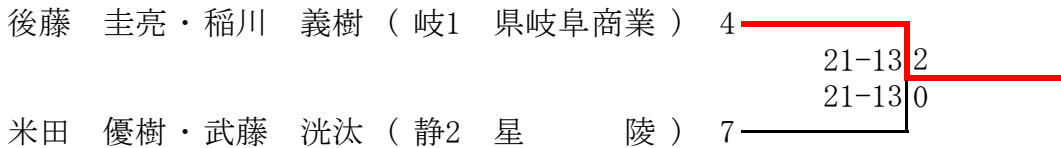

【第2代表決定戦】 ※優勝ペアに準決勝で敗れたペアが3位決定戦で勝った場合に実施する。

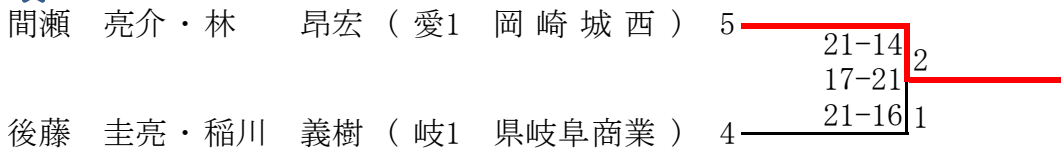

★印: 全国選拔出場

平成22年度 東海高等学校選抜バドミントン大会

平成23年1月22日(土)・23日(日)
会場:三重県営サンアリーナ(メイン)

男子個人戦 (単)

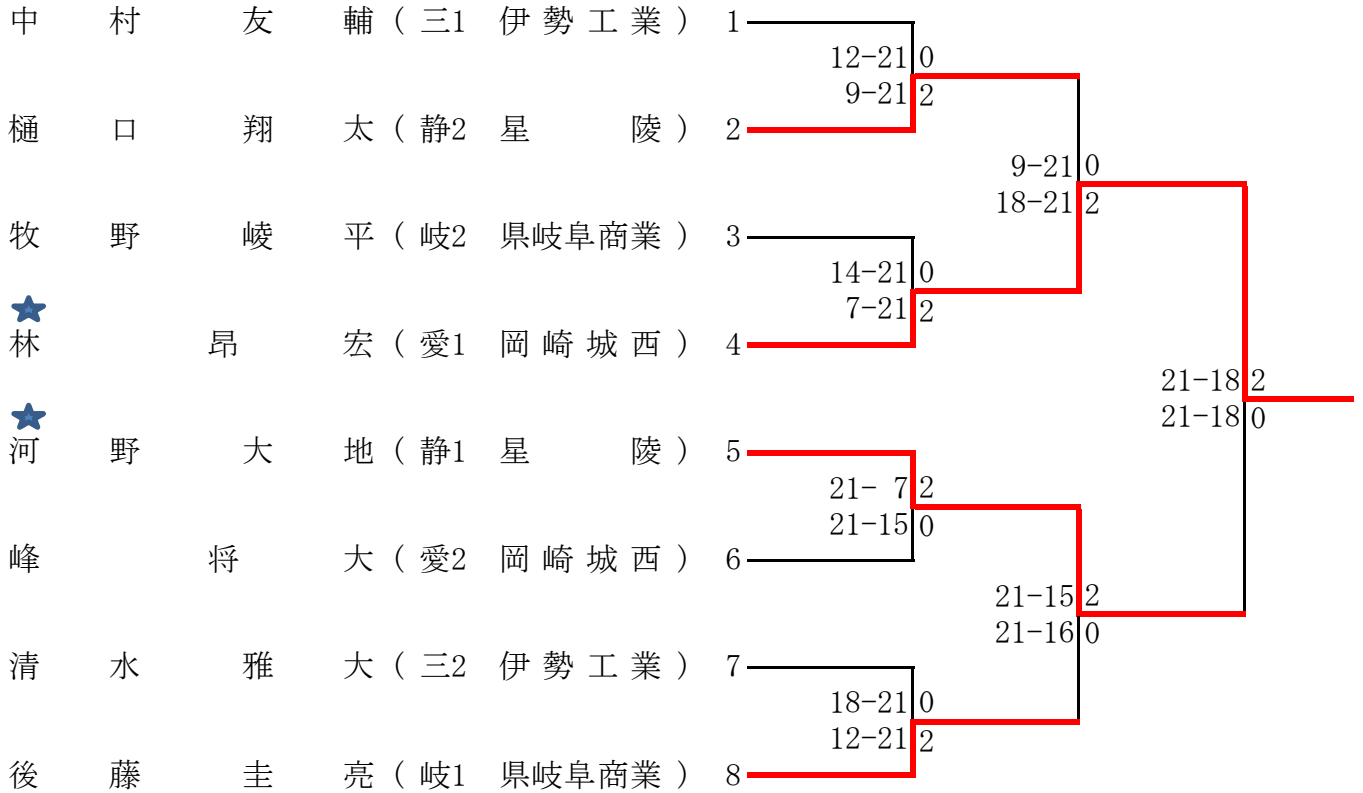

【3位決定戦】

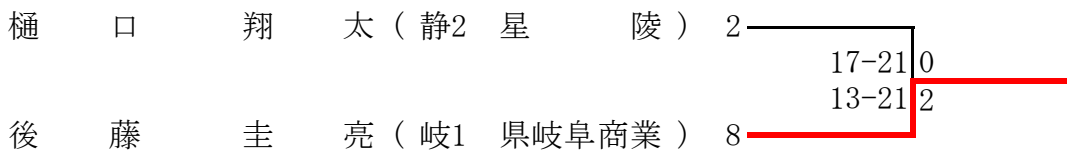

【第2代表決定戦】 ※優勝者に準決勝で敗れた者が3位決定戦で勝った場合に実施する。

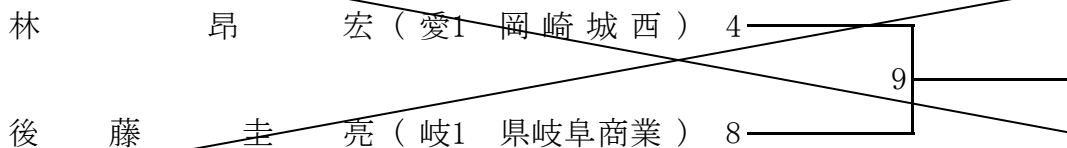

★印: 全国選抜出場

平成22年 東海高等学校選抜バドミントン大会

平成23年1月22日(土)・23日(日)
会場:三重県営サンアリーナ(メイン)

女子個人戦(複)

★	林 望美・中村 朱里 (岐1 県岐阜商業)	1	21-16	2						
	武藤 百香・小林 加奈 (三2 暁)	2	21-18	0						
	小出 慧美・岩本 菜央 (愛2 星 城)	3	21-14	2	19-21	0				
	鈴木 美帆・田渡 夏菜 (静1 伊 東)	4	16-21	1	16-21	2				
	成田 渚・平井 陽菜 (三1 暁)	5	21-8	1					11-21	0
	桂巻久美乃・掛本 治美 (静2 星 陵)	6							11-21	2
	上野 亜実・三輪 祐子 (岐2 県岐阜商業)	7	21-12	2						
	有吉 佑有・樋口亜依美 (愛1 名経大市邨)	8	21-10	0						
					16-21	0				
					17-21	2				
			21-14	1						
			11-21	2						
			12-21	2						

【3位決定戦】

★	林 望美・中村 朱里 (岐1 県岐阜商業)	1	21-14	2		
	成田 渚・平井 陽菜 (三1 暁)	5	16-21	1		
			21-15	1		

※女子については、決勝戦が同県対決のため、3位決定戦の勝ったチームが第2代表になる。

★印: 全国選抜出場

平成22年 東海高等学校選抜バドミントン大会

平成23年1月22日(土)・23日(日)
会場:三重県営サンアリーナ(メイン)

女子個人戦(単)

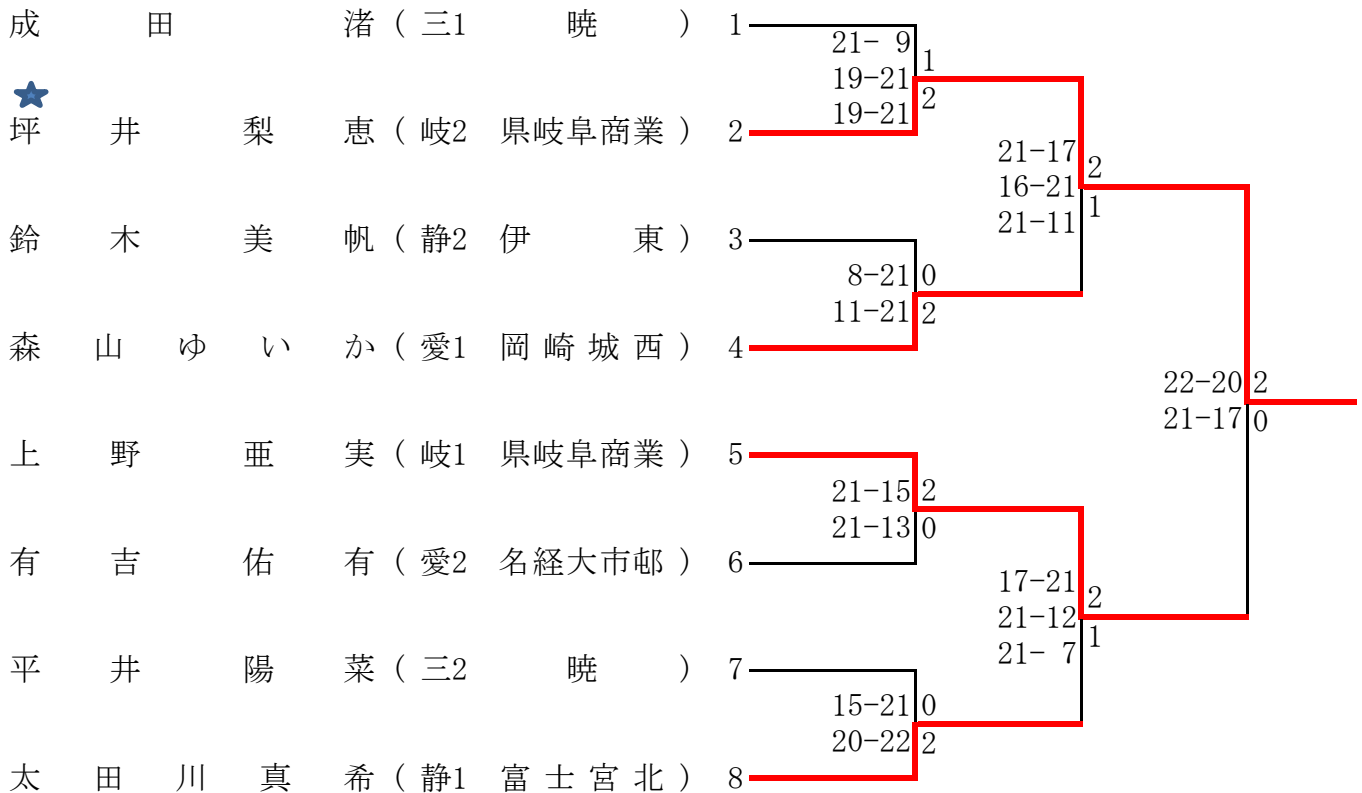

【3位決定戦】

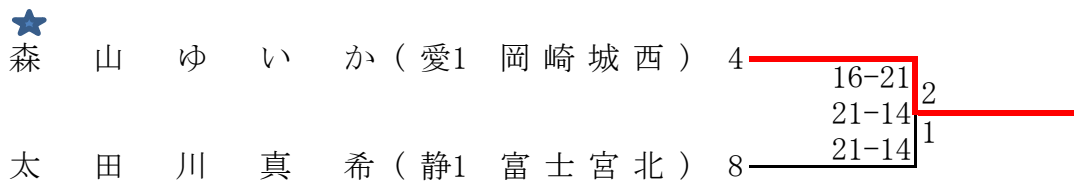

※女子については、決勝戦が同県対決のため、3位決定戦の勝ったチームが第2代表になる。

★ 印: 全国選抜出場