

第43回全国高等学校選抜バドミントン大会北信越予選会

大会結果報告書

主催 (公財) 日本バドミントン協会
(公財) 全国高等学校体育連盟
共催 北信越高等学校体育連盟
後援 新潟県教育委員会
主管 新潟県バドミントン協会
新潟県高等学校体育連盟バドミントン専門部

1日目 開会式・学校対抗戦
2日目 学校対抗戦
3日目 個人戦

平成27年1月23日(金)～25日(日)

会場 リージョンプラザ上越 インドアスタジアム

男子学校対抗戦 (BT)

決勝トーナメント

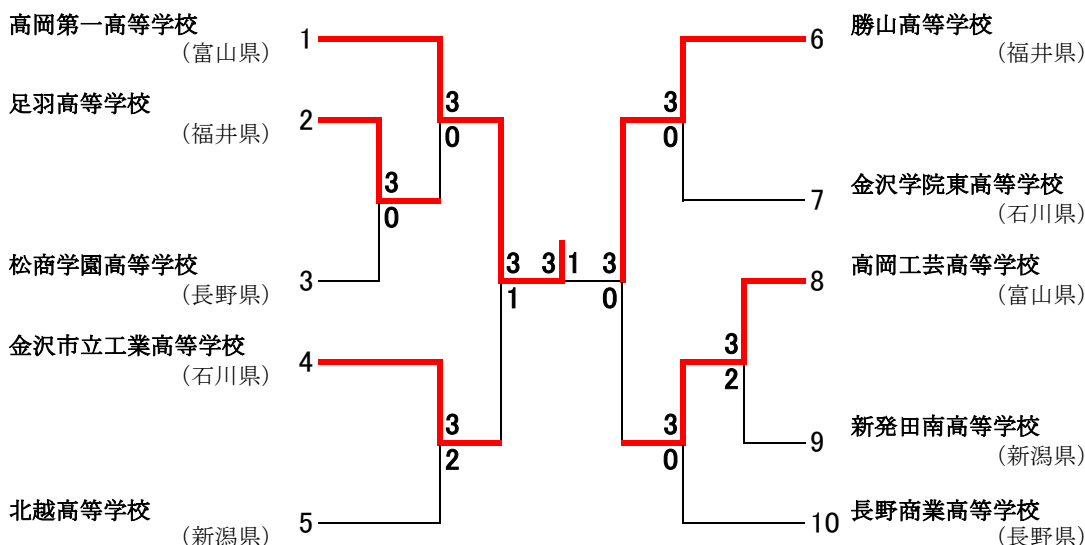

順位決定戦

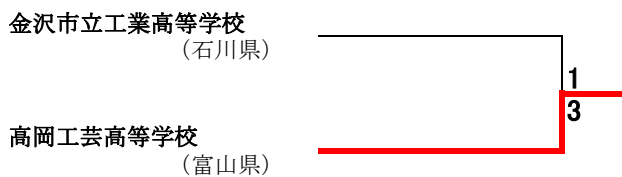

敗者トーナメント

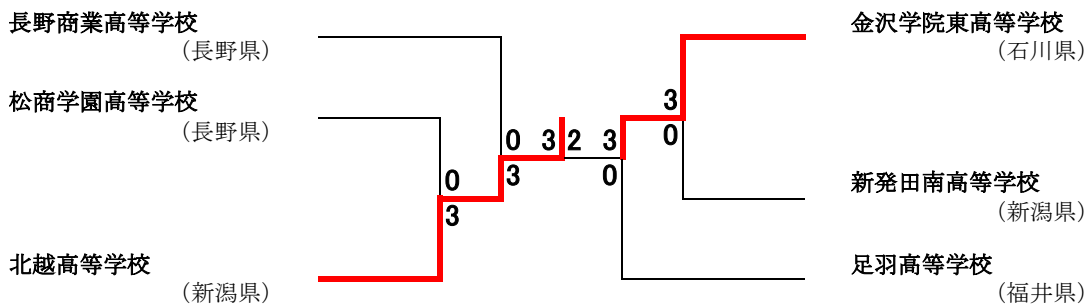

女子学校対抗戦 (GT)

決勝トーナメント

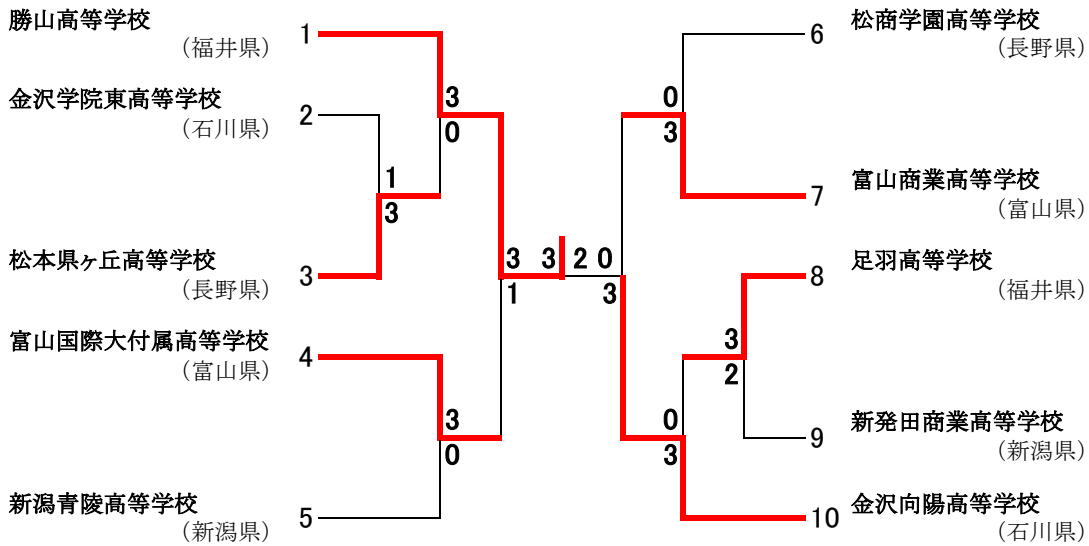

順位決定戦

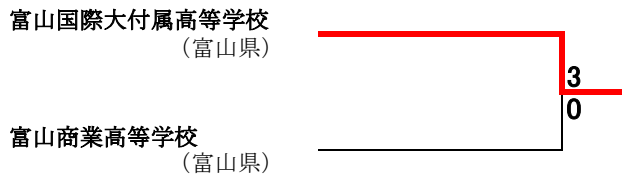

第2代表決定戦

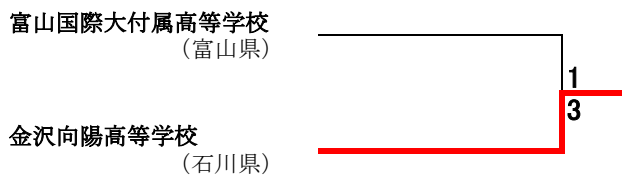

敗者トーナメント

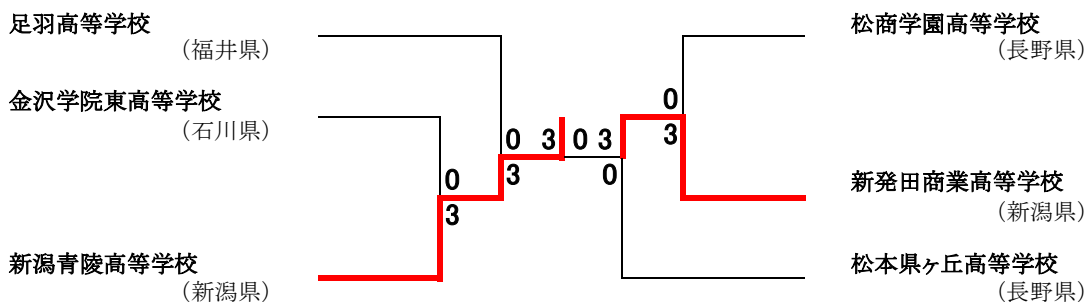

男子ダブルス (BD)

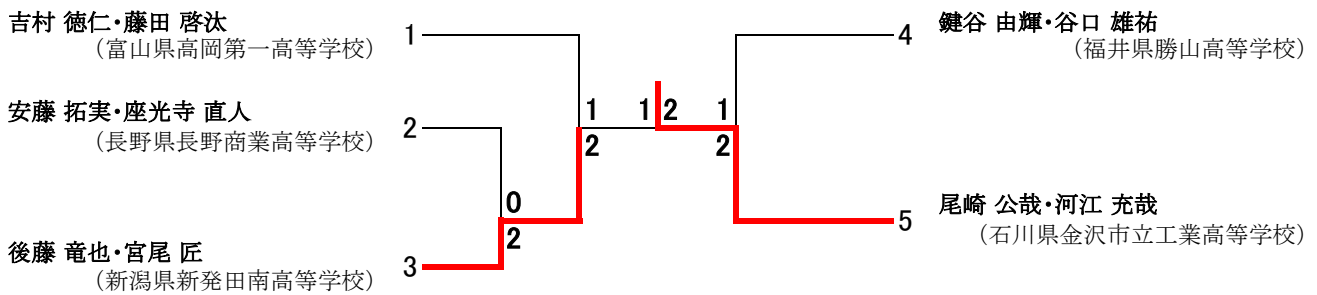

第2代表決定戦予備戦

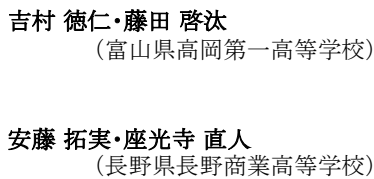

第2代表決定戦

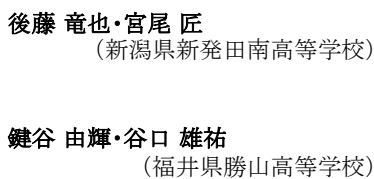

男子シングルス (BS)

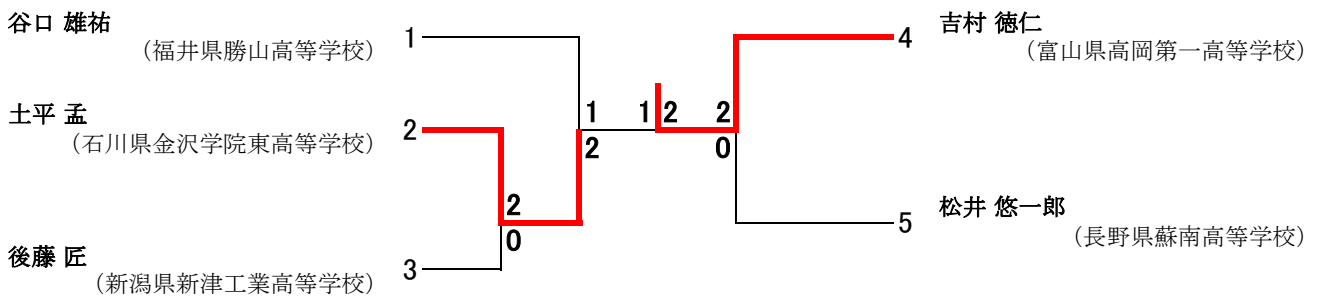

第2代表決定戦予備選

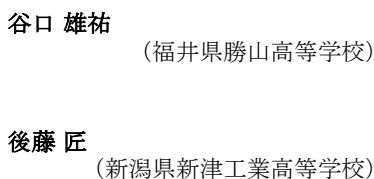

第2代表決定戦

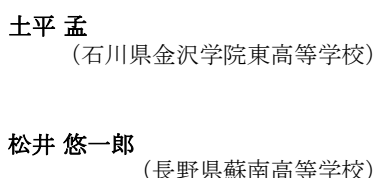

女子ダブルス (GD)

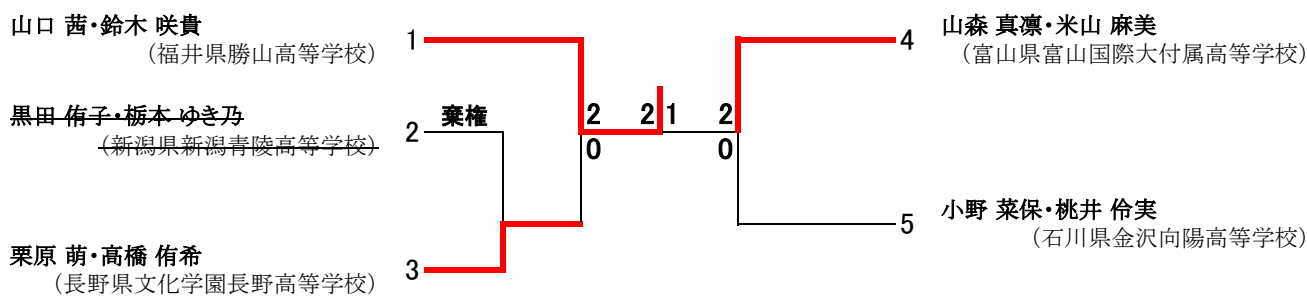

第2代表決定戦

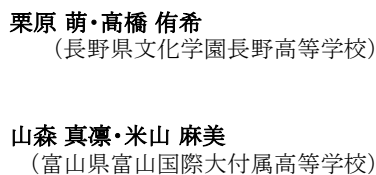

女子シングルス (GS)

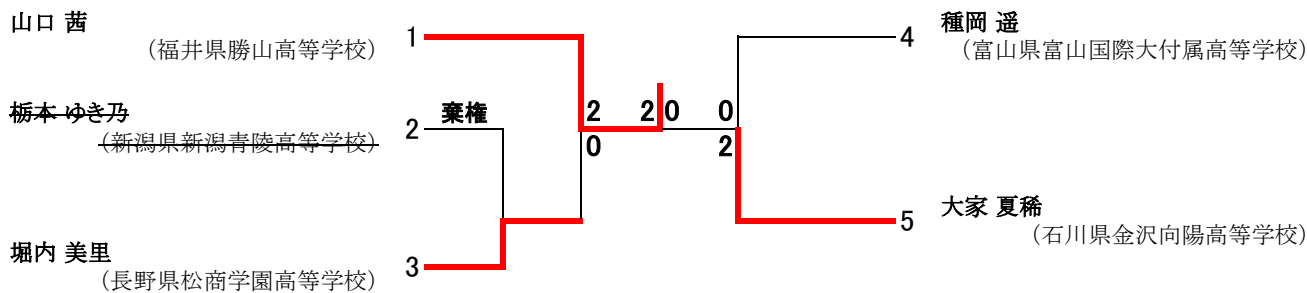

第2代表決定戦

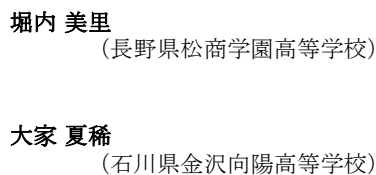

第43回 全国高等学校選抜バドミントン大会(札幌大会)出場選手・出場校

北信越ブロック

順位	男子学校対抗戦	女子学校対抗戦
第1代表	高岡第一(富山県)	勝山(福井県)
第2代表	勝山(福井県)	金沢向陽(石川県)
第3代表	金沢市立工業(石川県)	富山国際大学付属(富山県)

	個人戦男子ダブルス	個人戦女子ダブルス
第1代表	尾崎 公哉 河江 充哉 (金沢市立工業・石川県)	山口 茜 鈴木 咲貴 (勝山・福井県)
第2代表	鍵谷 由輝 谷口 雄祐 (勝山・福井県)	山森 真凜 米山 麻美 (富山国際大学付属・富山県)

	個人戦男子シングルス	個人戦女子シングルス
第1代表	吉村 徳仁 (高岡第一・富山県)	山口 茜 (勝山・福井県)
第2代表	土平 孟 (金沢学院東・石川県)	大家 夏稀 (金沢向陽・石川県)