

1 男子団体(BT)

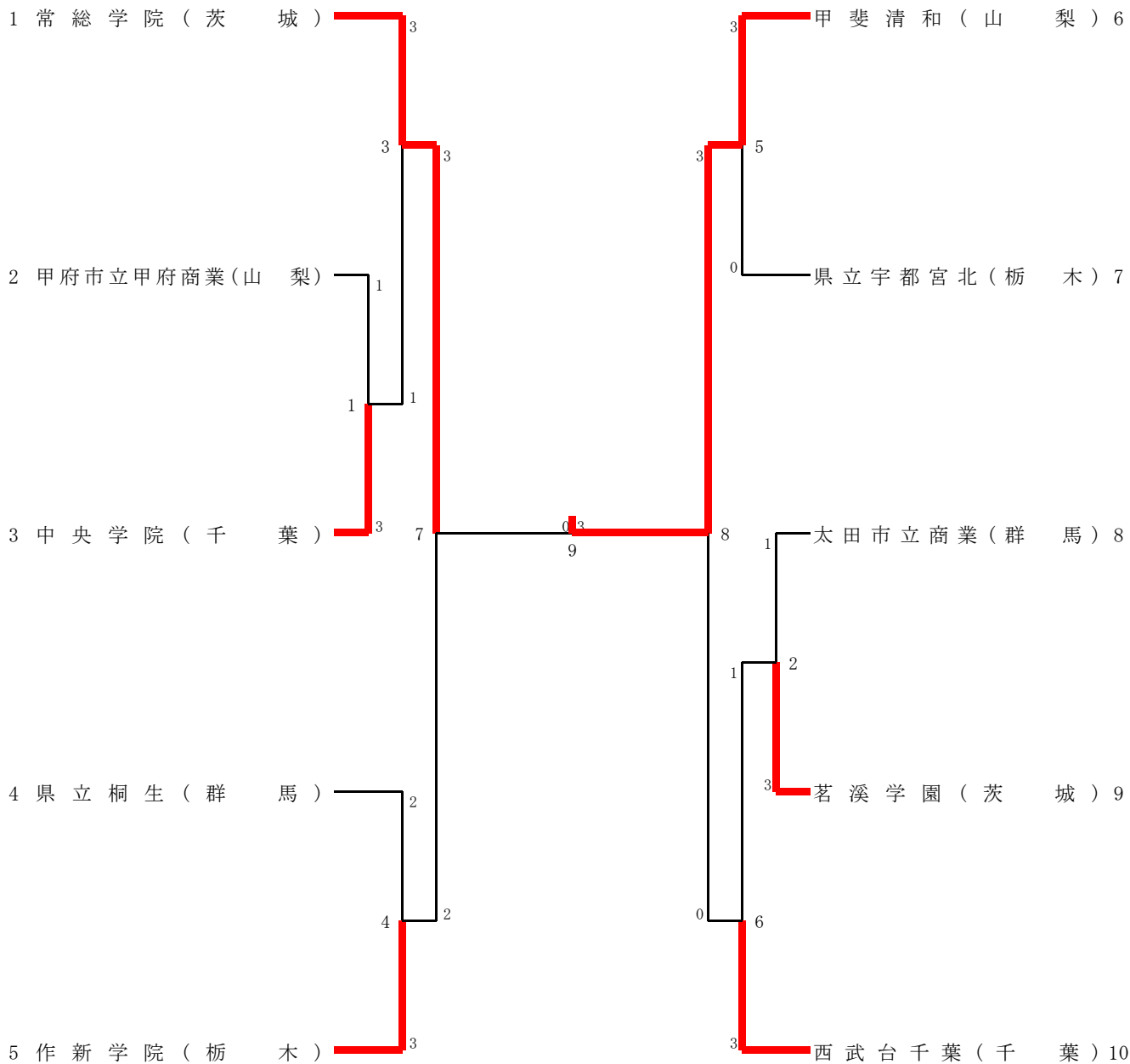

代表決定①

作新学院 (栃木)



西武台千葉 (千葉)

代表決定②

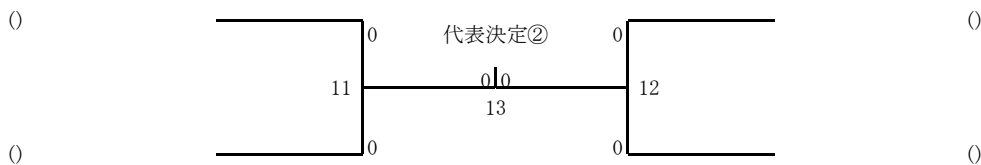

## 2 女子団体(GT)

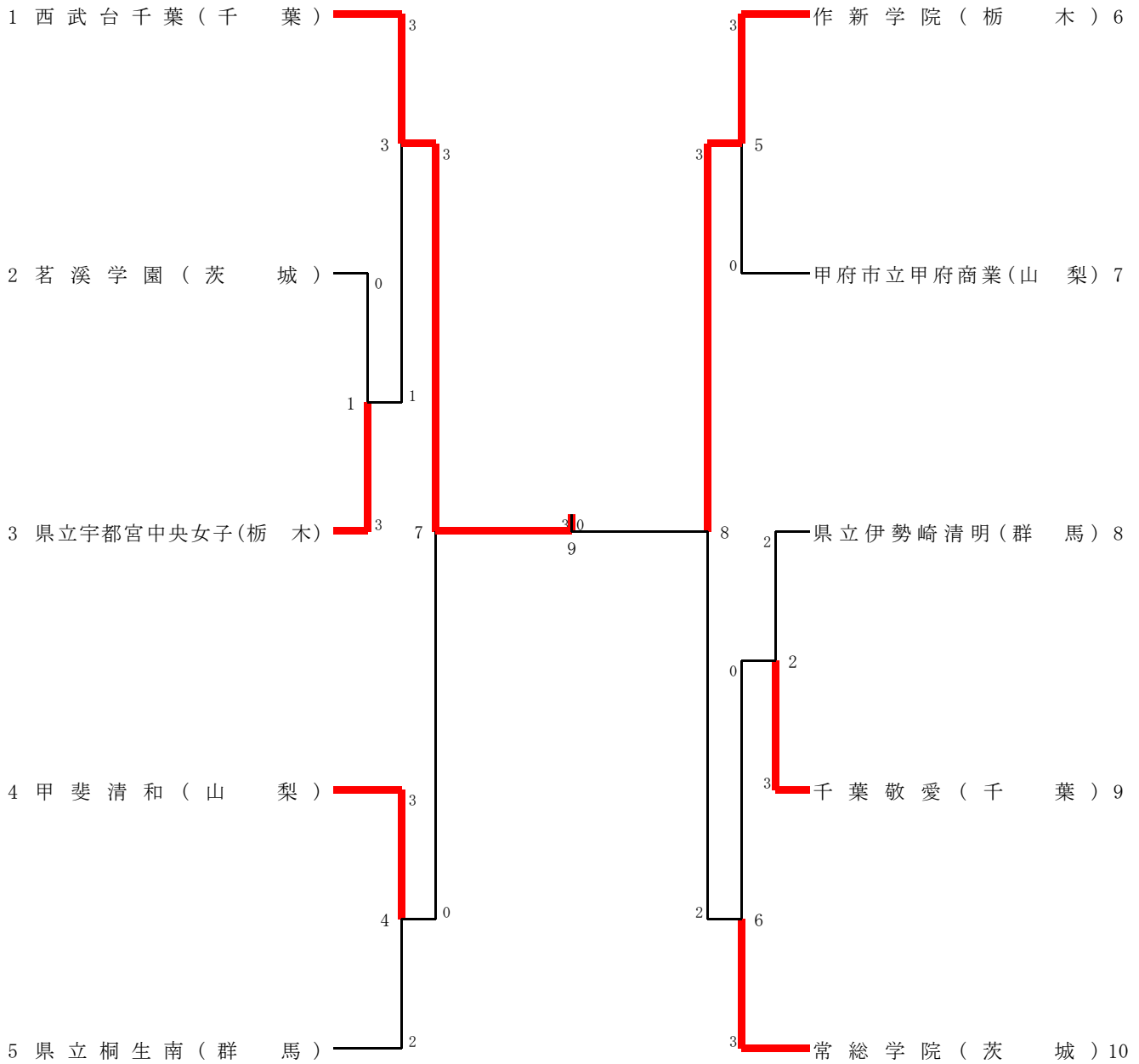

代表決定①

甲斐清和(山梨)

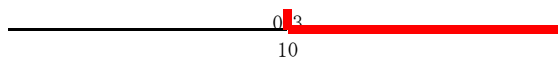

常総(茨城)

代表決定②

()

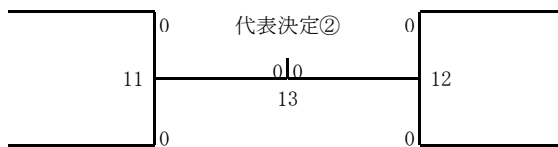

()

()

()

## 5 男子ダブルス (BD)

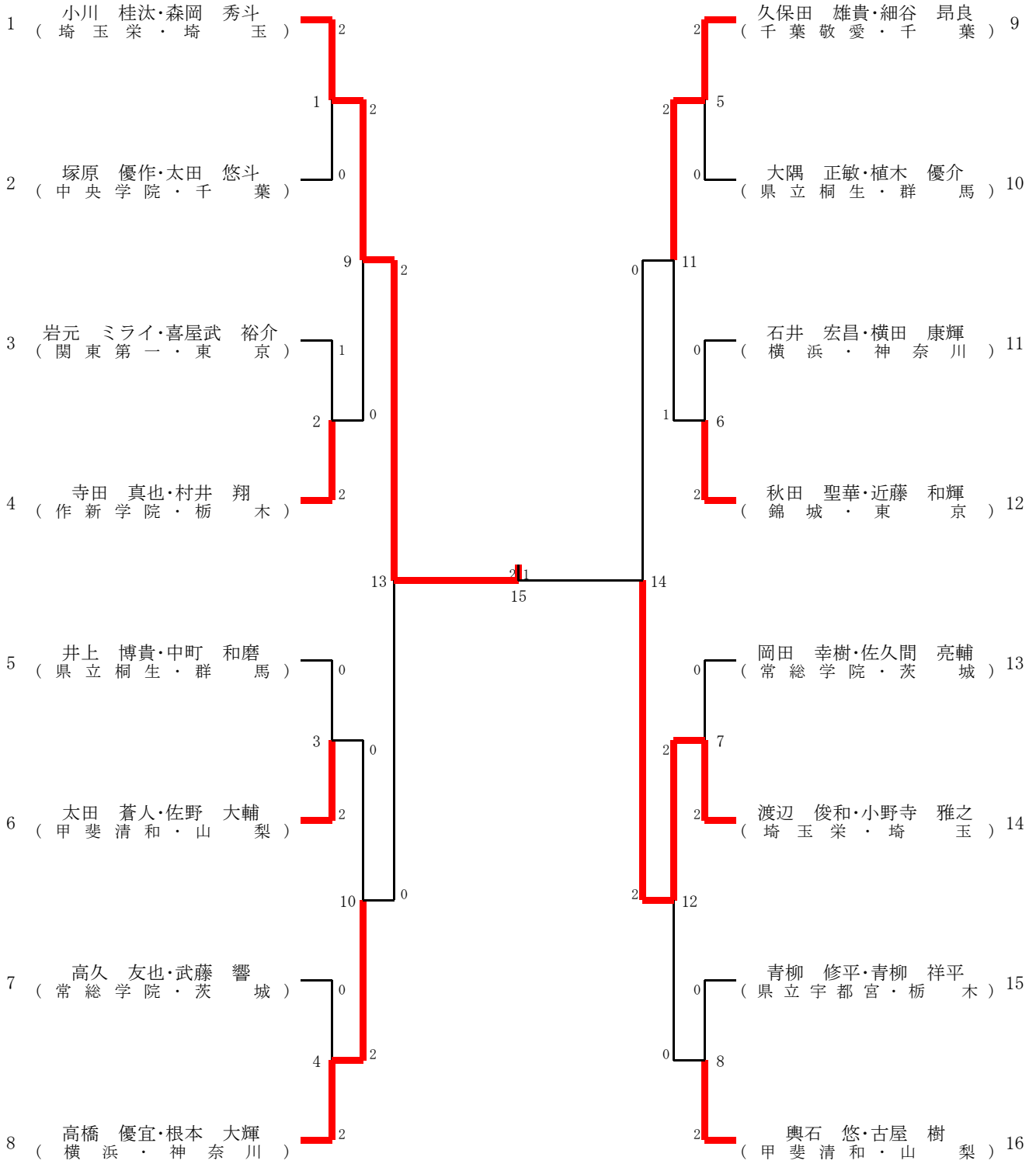

代表決定①

(横浜・高橋・根本)

2-0  
16

(千葉敬愛・久保田・細谷)

## 6 女子ダブルス (GD)

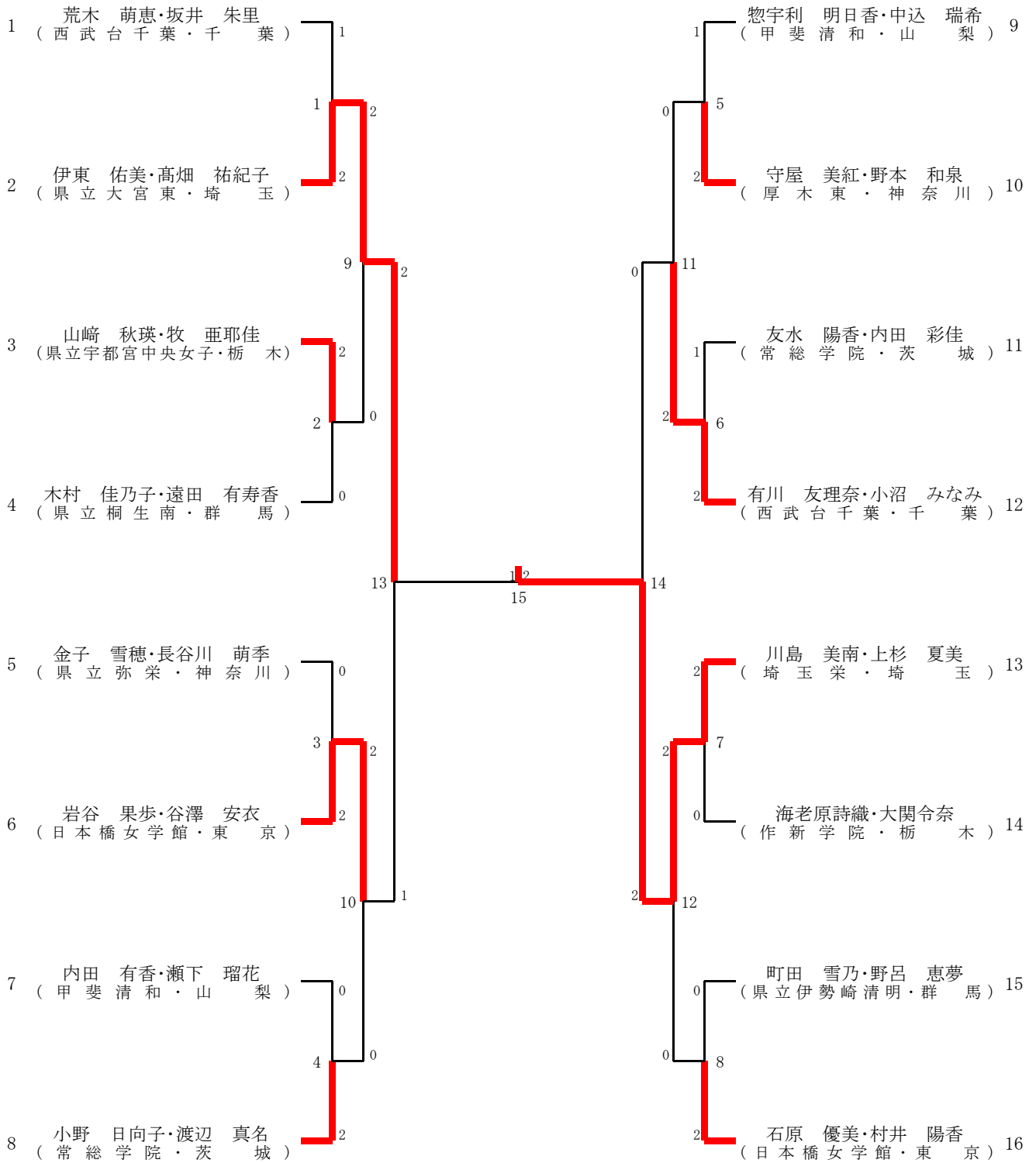

代表決定①

(日本橋女学館・岩谷・谷澤)

2-0  
16

(西武台千葉・有川・小沼)

### 3 男子シングルス (BS)

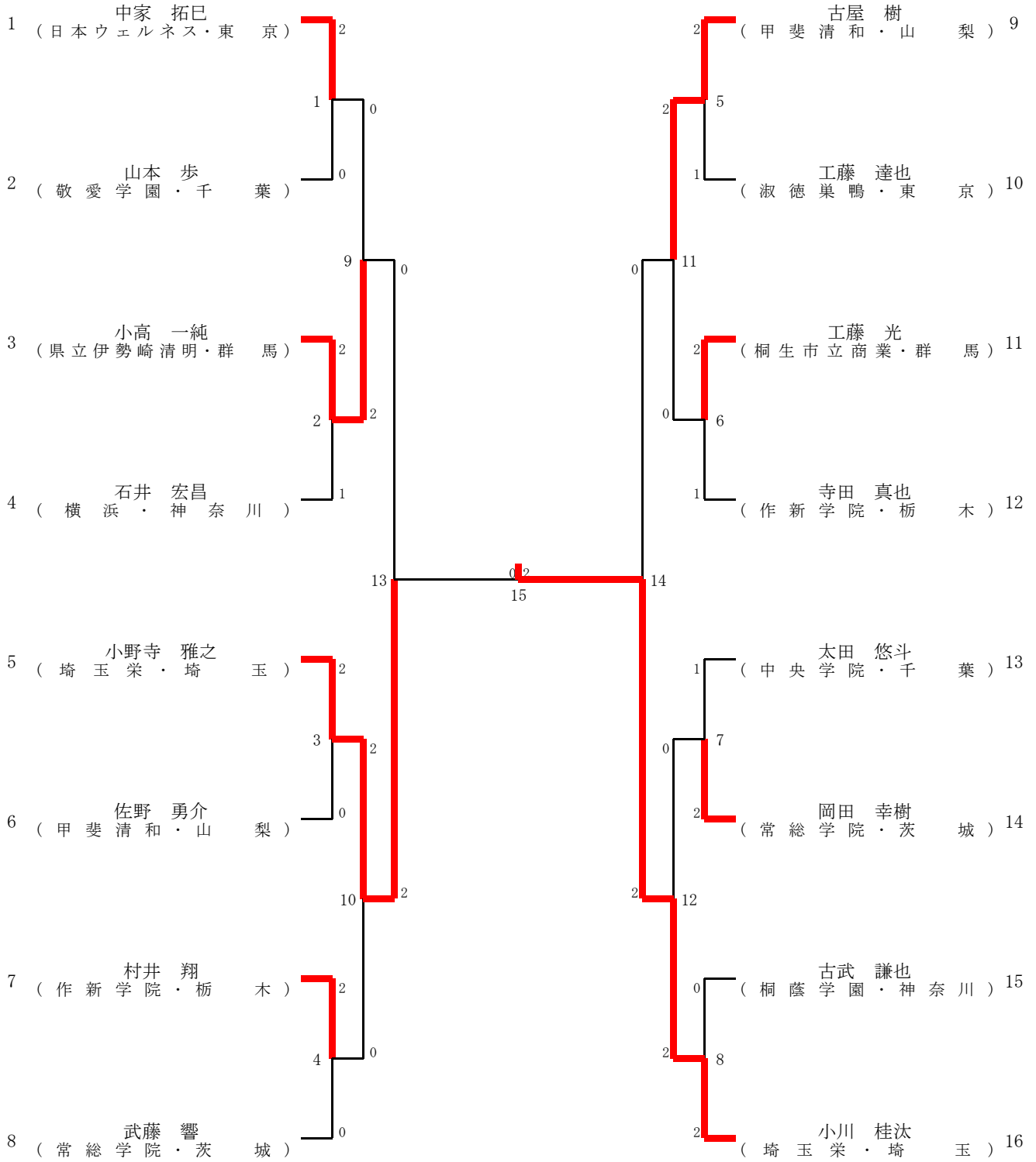

代表決定①

(伊勢崎清明・小高 一純)

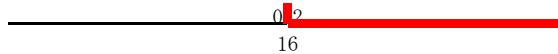

(甲斐清和・古屋 樹)

16

## 4 女子シングルス(GS)

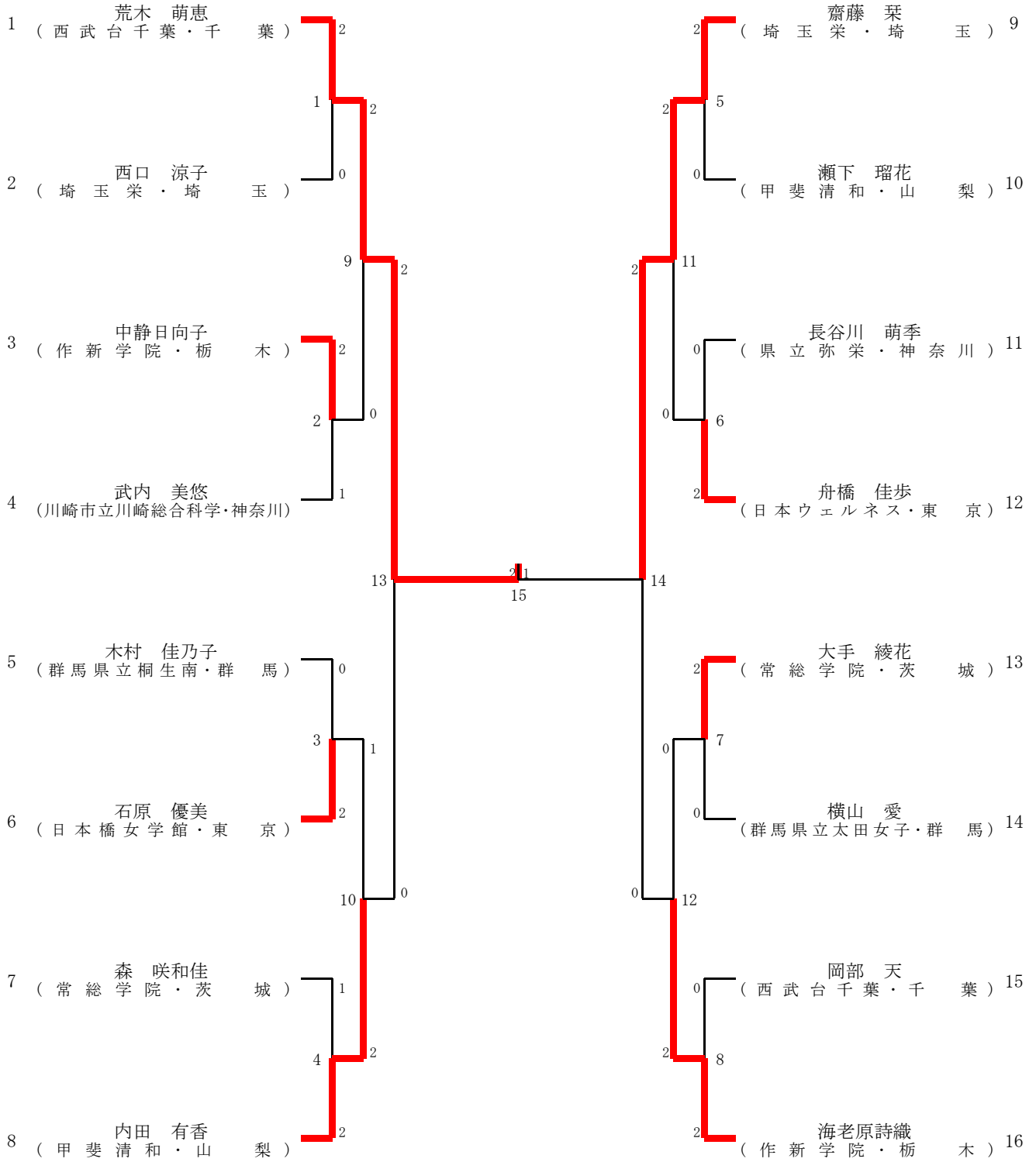

代表決定①

( )

o|o  
-----  
16

( )

## 関東ブロック

順位	男子学校対抗戦	女子学校対抗戦
第1代表	甲斐清和(山梨県)	西武台千葉(千葉県)
第2代表	常総学院(茨城県)	作新学院(栃木県)
第3代表	作新学院(栃木県)	常総学院(茨城県)

埼玉県	埼玉栄(埼玉県)	埼玉栄(埼玉県)
東京都A	淑徳巣鴨(東京都)	淑徳巣鴨(東京都)
東京都B	関東第一(東京都)	日本橋女学館(東京都)
神奈川県	横浜(神奈川県)	鶴沼(神奈川県)

	個人戦男子ダブルス	個人戦女子ダブルス
第1代表	小川 桂汰 森岡 秀斗 埼玉栄(埼玉県)	川島 美南 上杉 夏美 埼玉栄(埼玉県)
第2代表	高橋 優宜 根本 大輝 横浜(神奈川県)	岩谷 果歩 谷澤 安衣 日本橋女学館(東京都)

	個人戦男子シングルス	個人戦女子シングルス
第1代表	小川 桂汰 埼玉栄(埼玉県)	荒木 萌恵 西武台千葉(千葉県)
第2代表	古屋 樹 甲斐清和(山梨県)	齋藤 栞 埼玉栄(埼玉県)