

男子学校対抗戦1位トーナメント

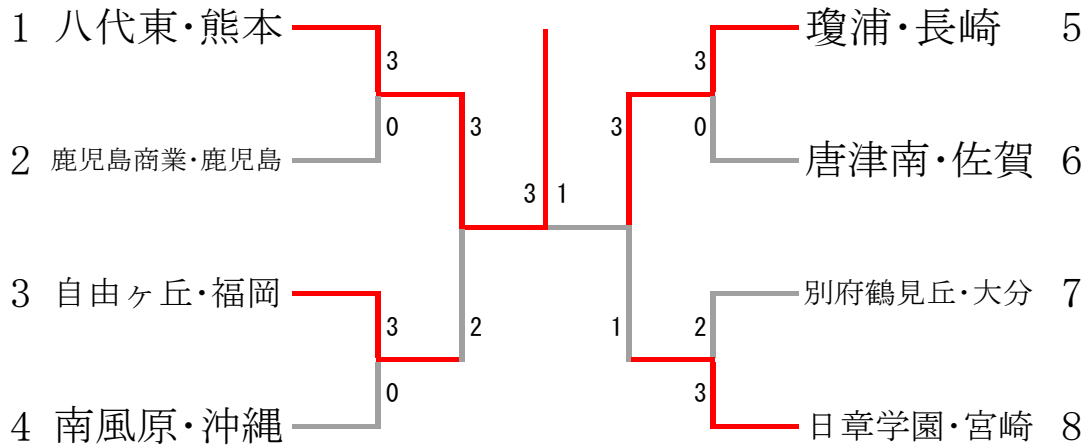

男子BTA第3代表決定戦

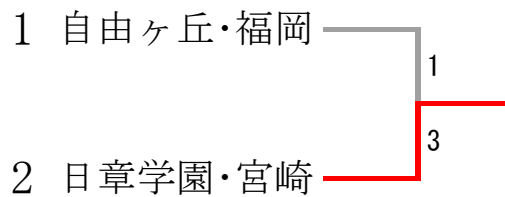

男子BTA第4代表決定戦

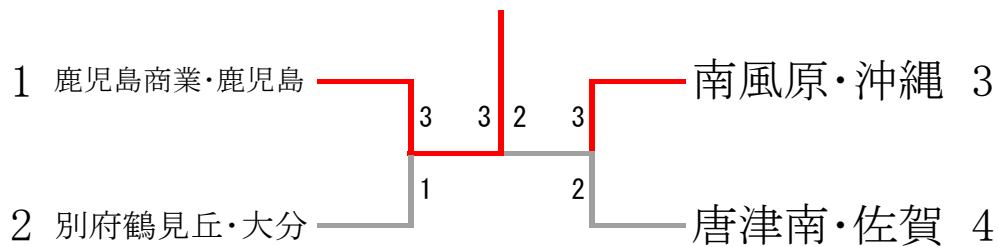

男子BTA第5代表決定戦

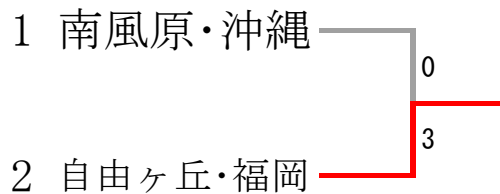

男子学校対抗戦 2位トーナメント

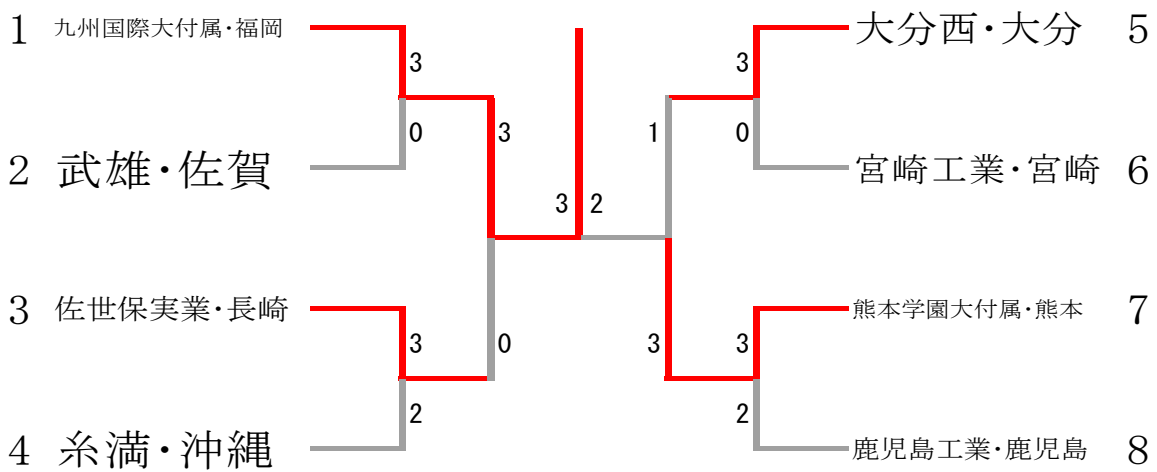

男子BTB 3位決定戦

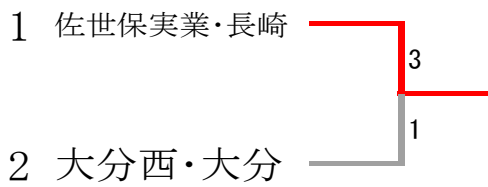

男子BTB 5位決定戦

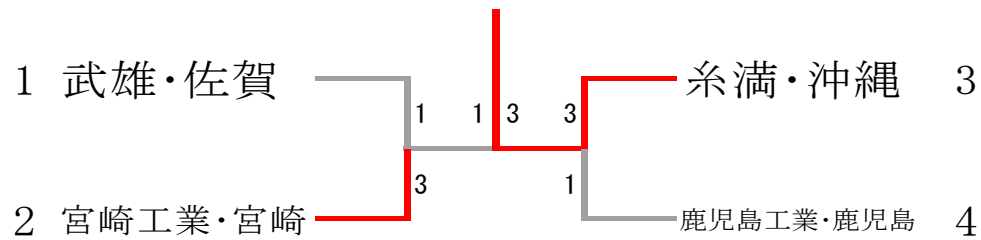

女子学校対抗戦1位トーナメント

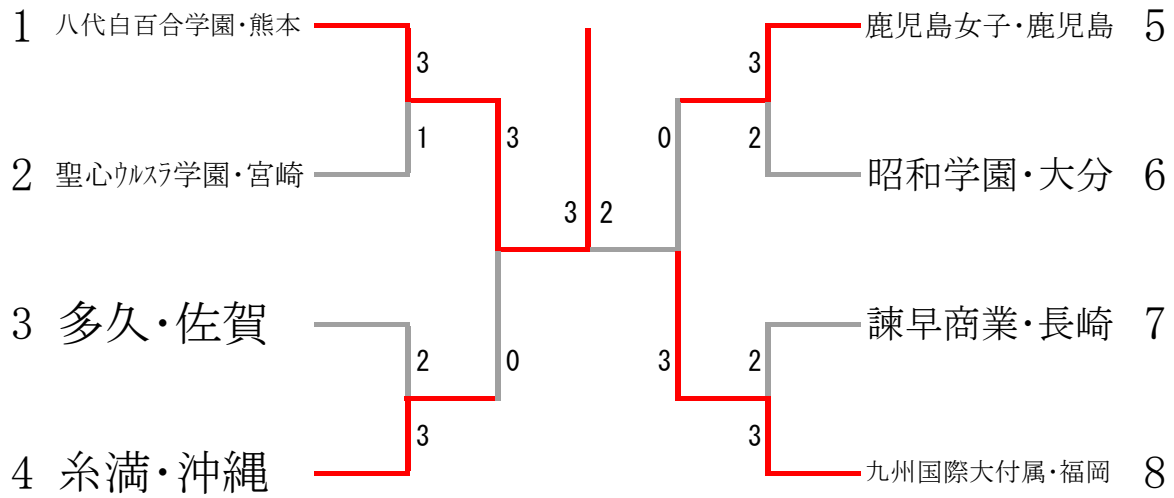

女子GTA第3代表決定戦

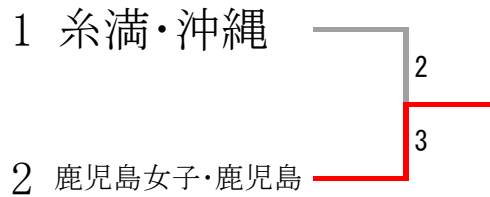

女子GTA第4代表決定戦

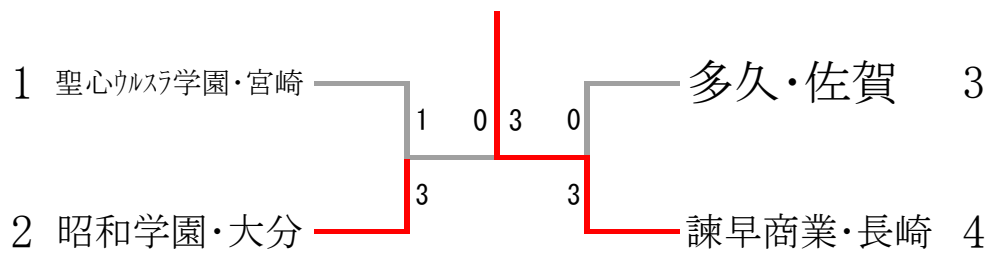

女子GTA第5代表決定戦

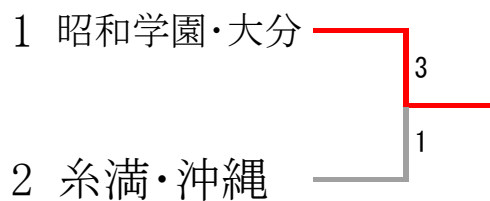

女子学校対抗戦2位トーナメント

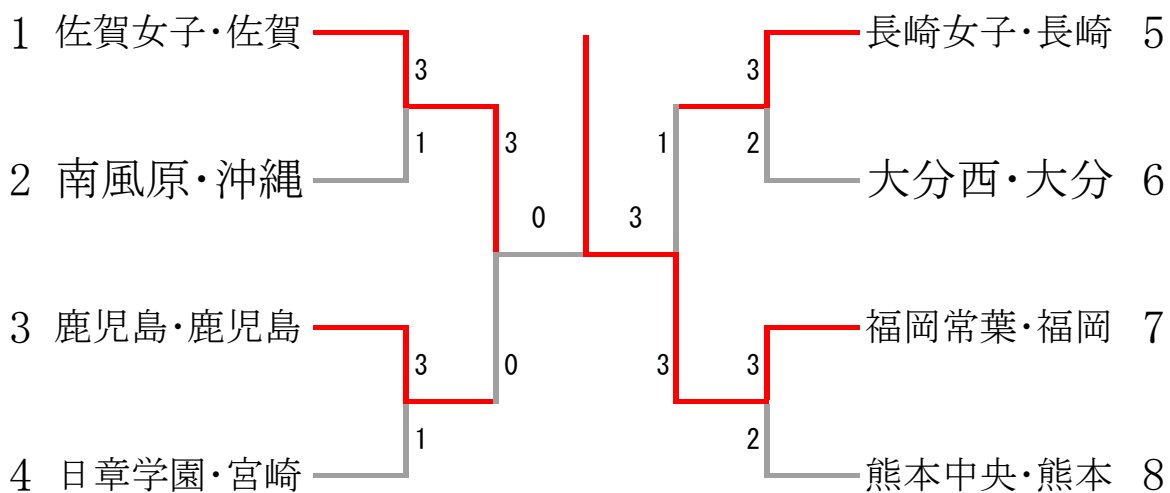

女子GTB 3位決定戦

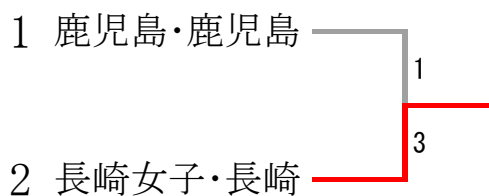

女子GTB 5位決定戦

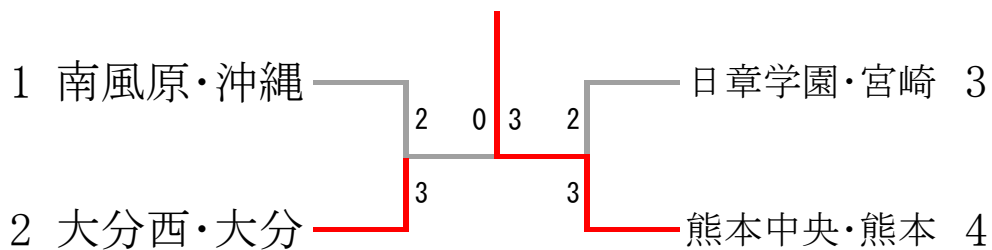

男子ダブルス

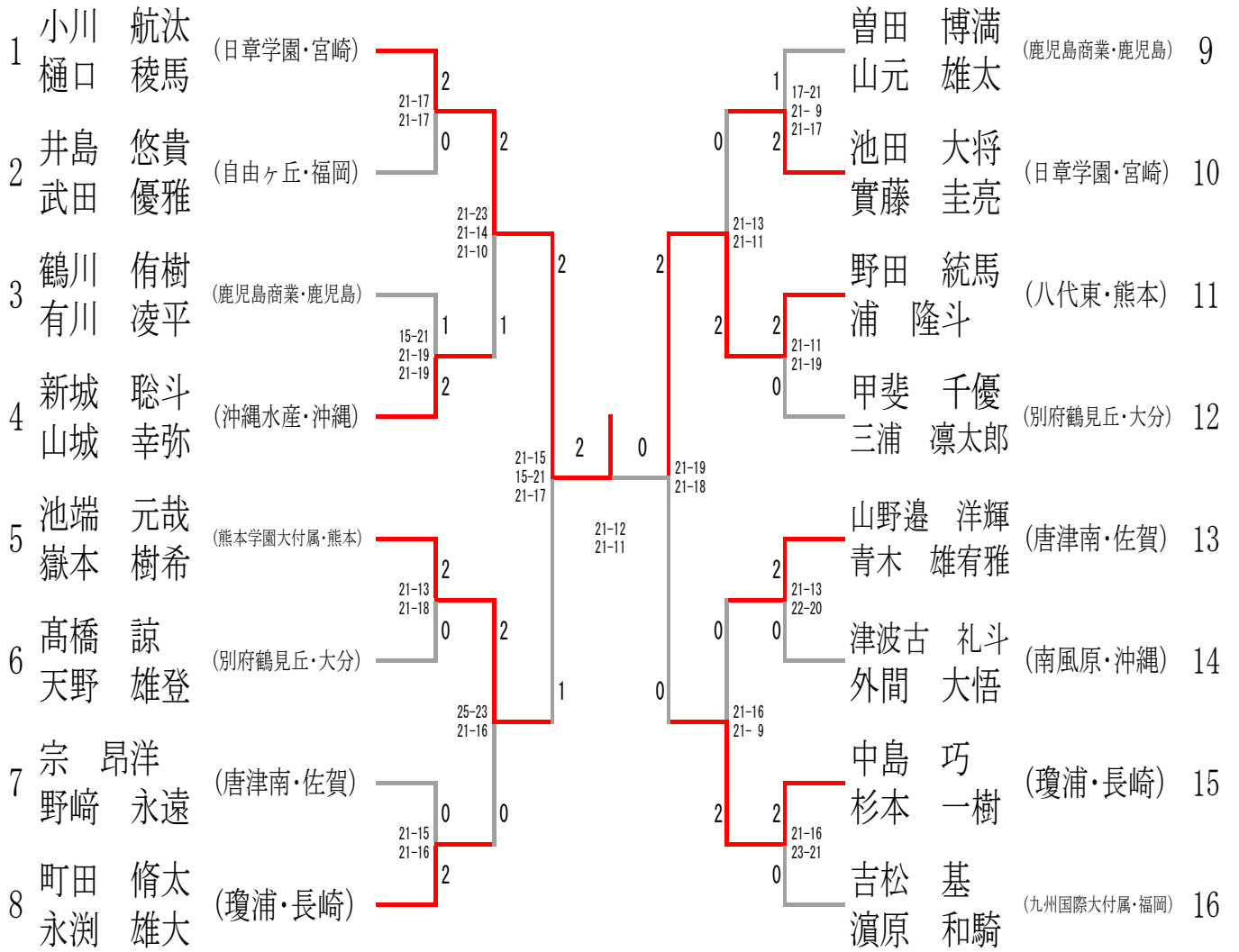

男子ダブルス第3・4代表決定戦

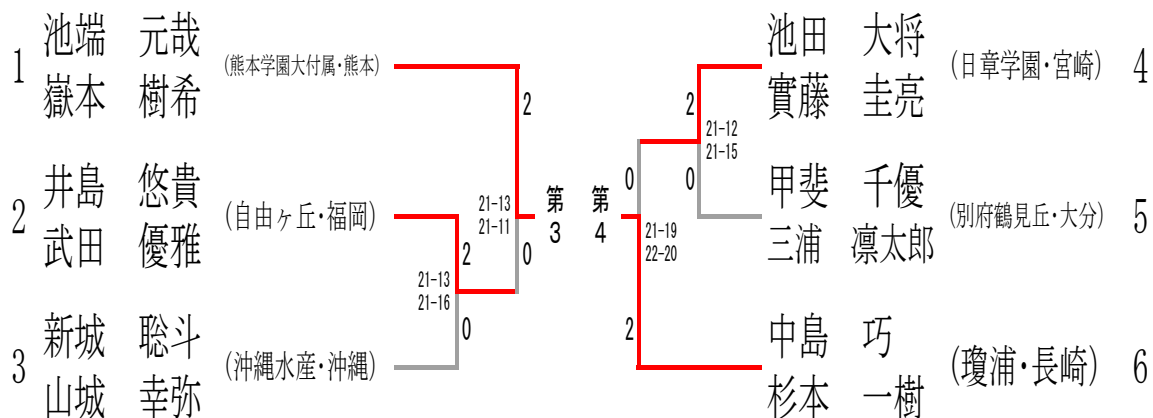

女子ダブルス

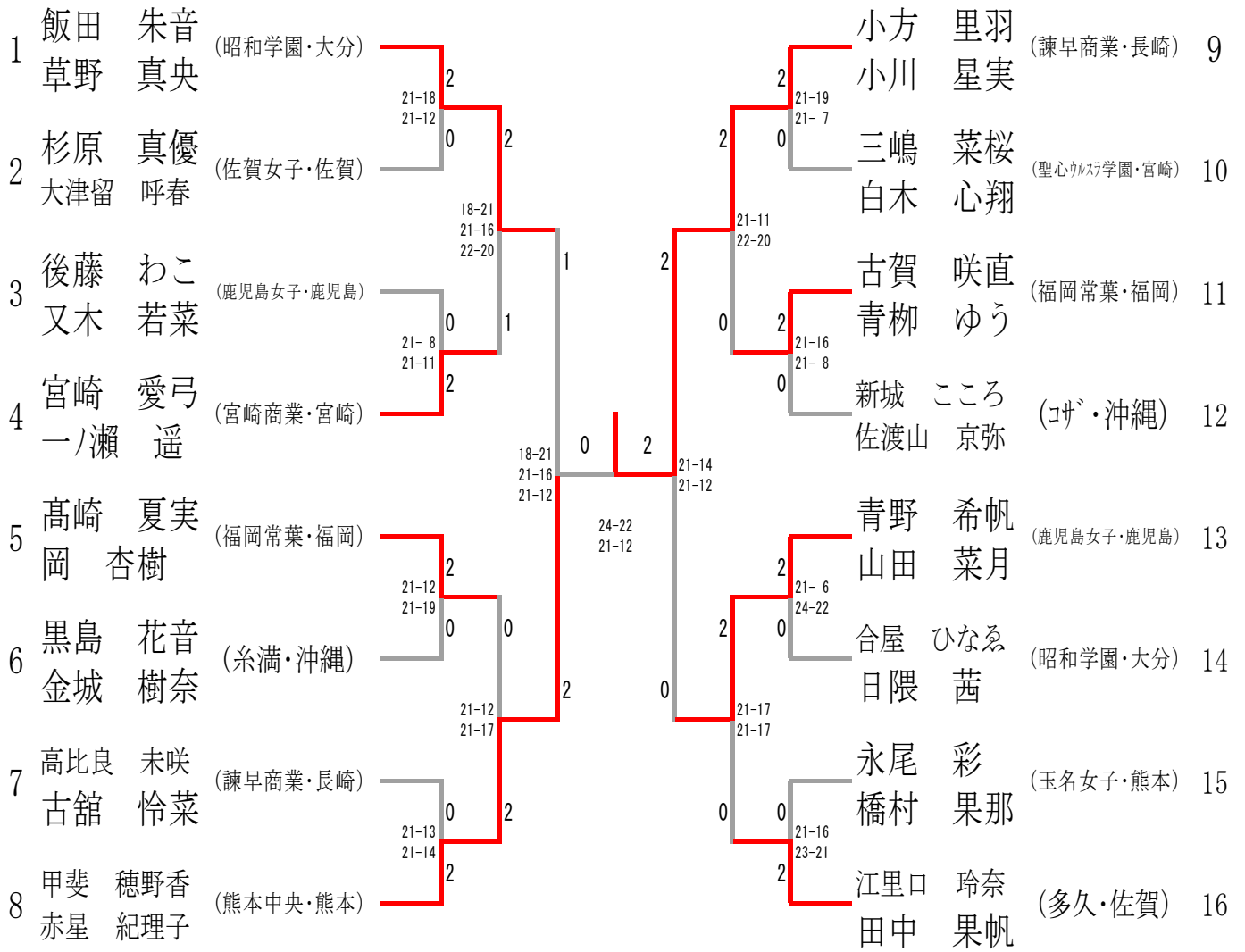

女子ダブルス第3・4代表決定戦

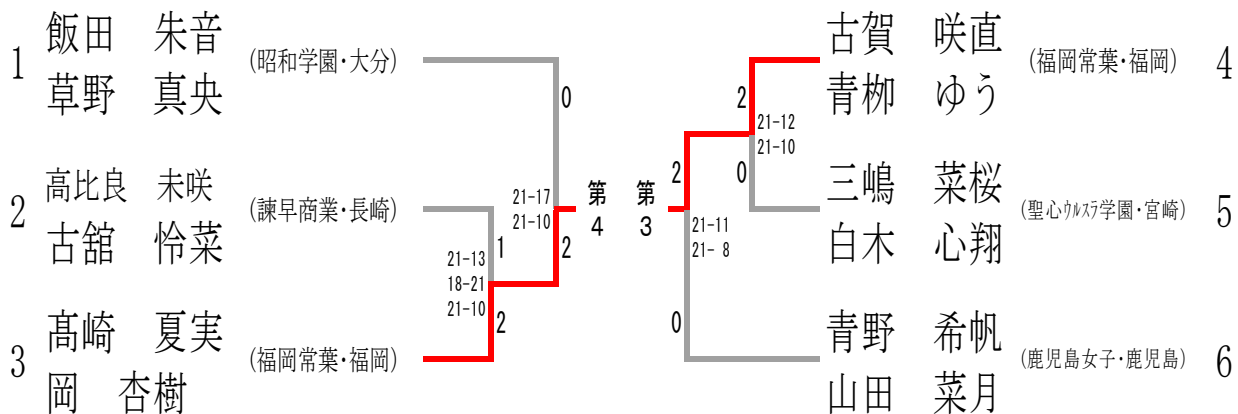

男子シングルス

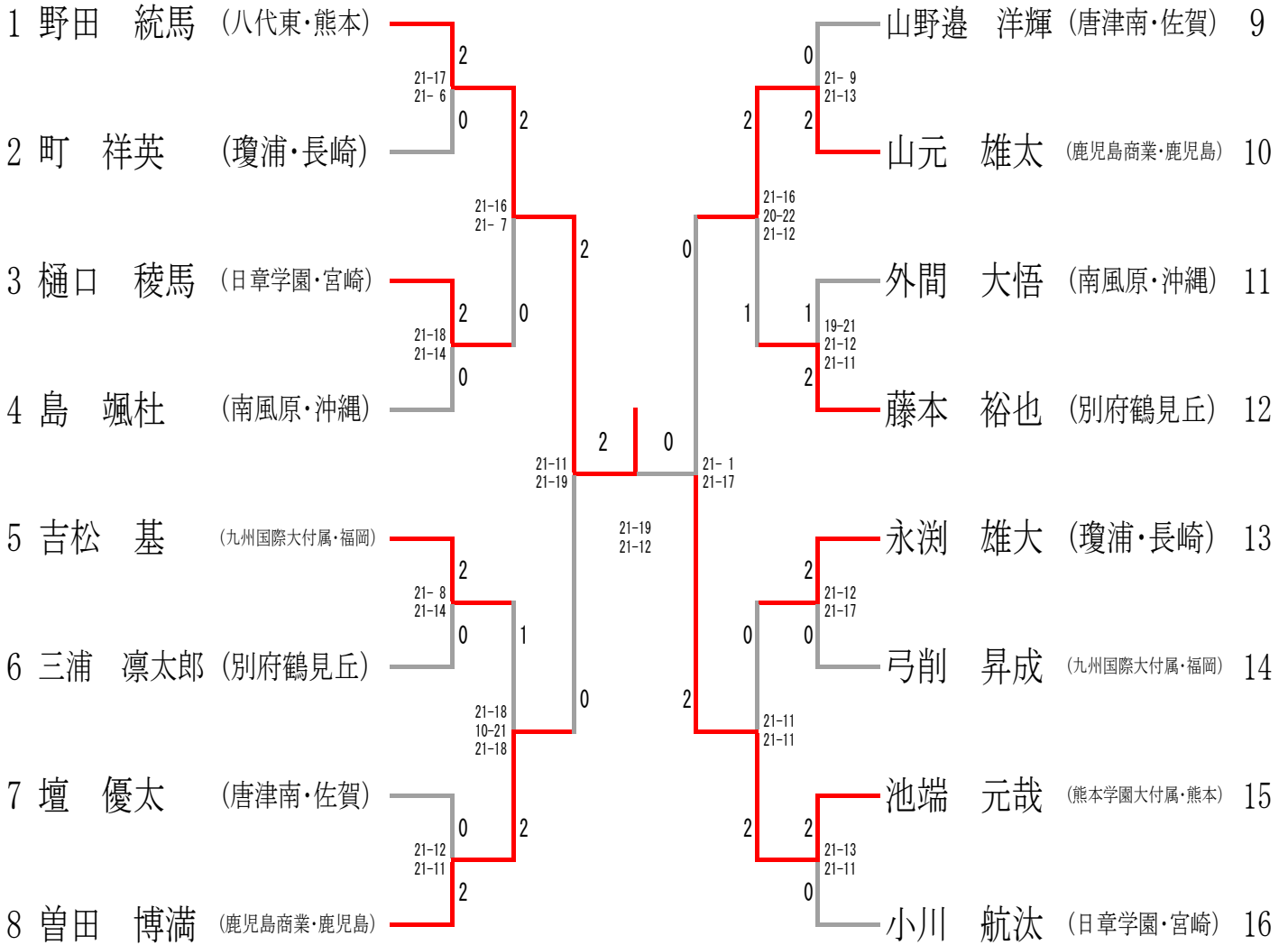

男子シングルス第3・4代表決定戦

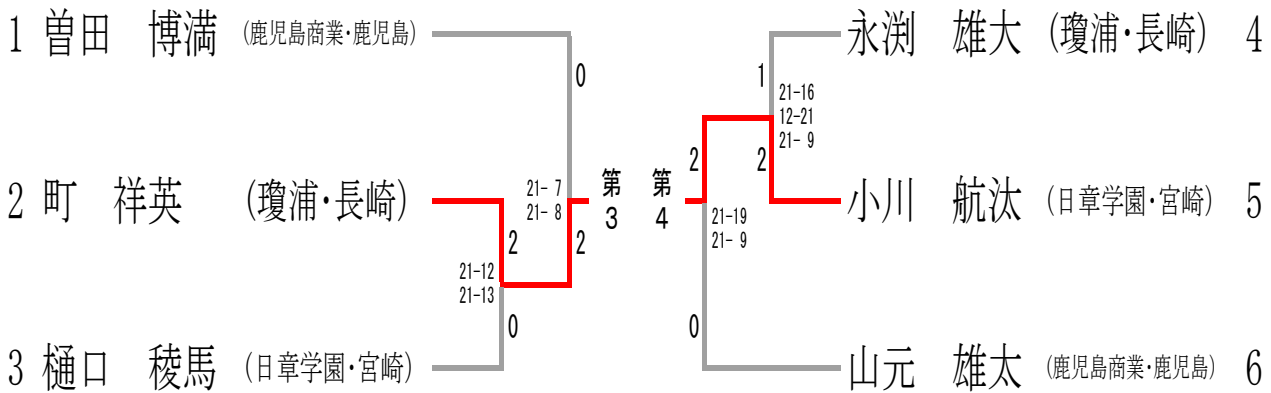

女子シングルス

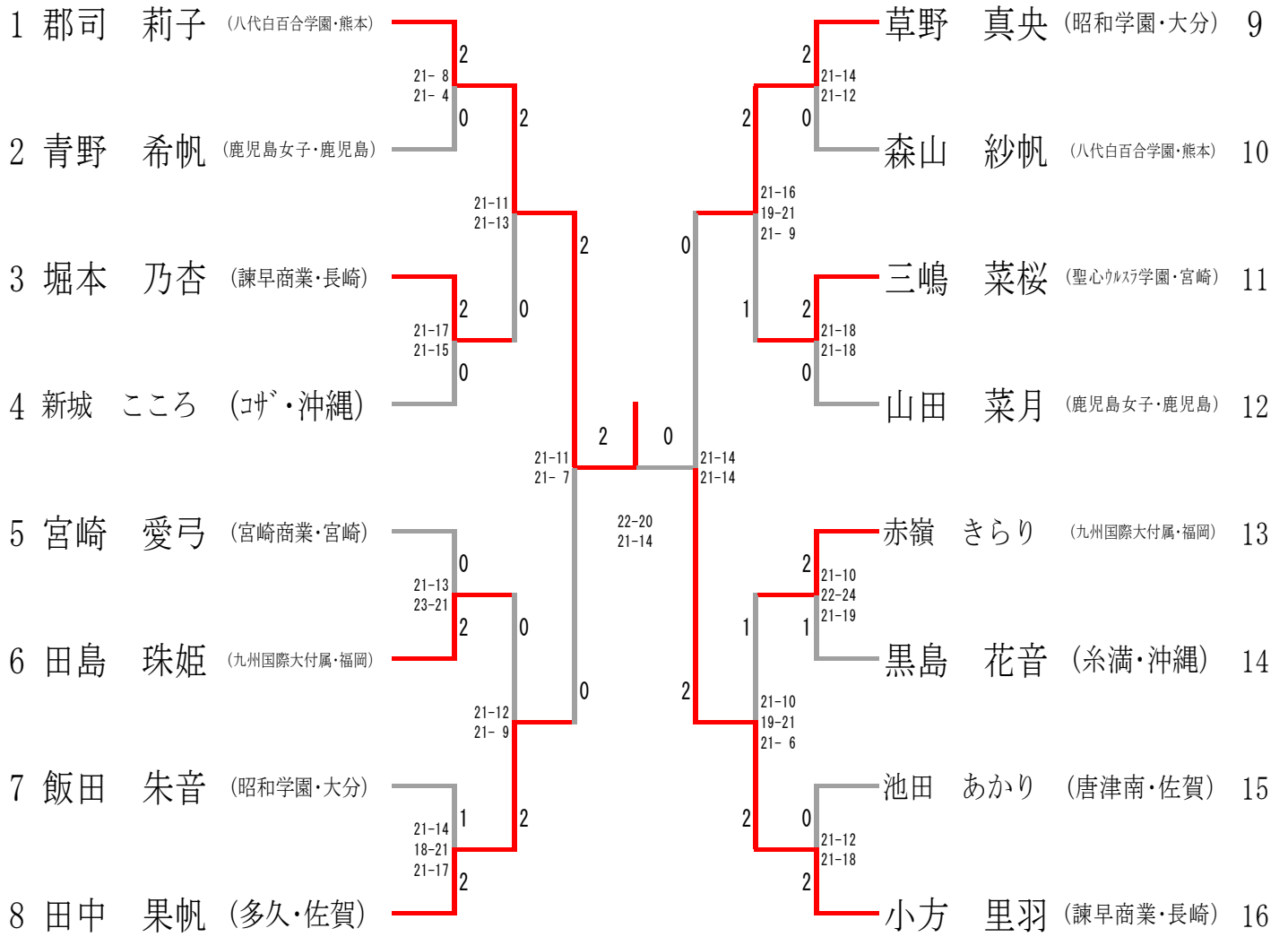

女子シングルス第3・4代表決定戦

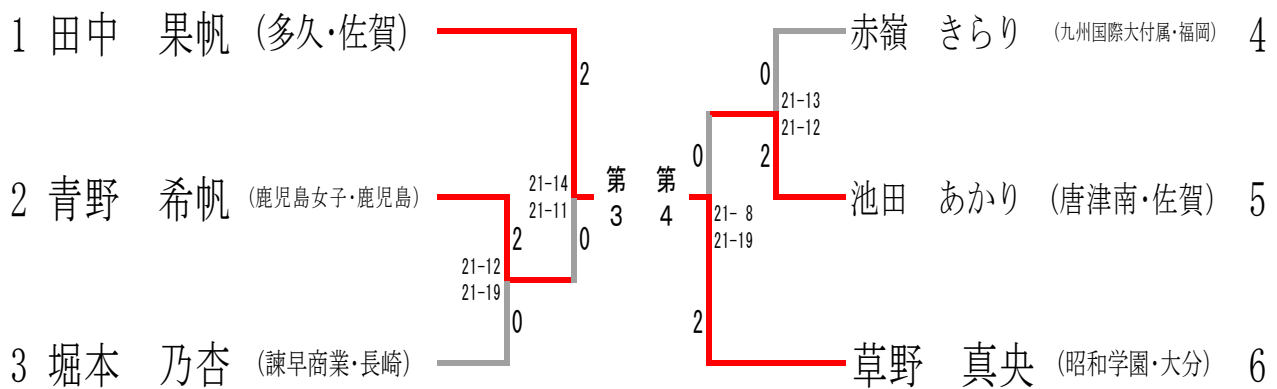

第47回全国高等学校選抜バドミントン大会出場選手・出場校

九州ブロック

	男子学校対抗戦	女子学校対抗戦
第1代表	八代東高等学校(熊本)	八代白百合学園高等学校(熊本)
第2代表	瓊浦高等学校(長崎)	九州国際大学付属高等学校(福岡)
第3代表	日章学園高等学校(宮崎)	鹿児島女子高等学校(鹿児島)
第4代表	鹿児島商業高等学校(鹿児島)	諫早商業高等学校(長崎)
第5代表	自由ヶ丘高等学校(福岡)	昭和学園高等学校(大分)

	個人戦男子ダブルス	学年	個人戦女子ダブルス	学年
第1代表	小川 航汰	2年	小方 里羽	2年
	樋口 稜馬	2年	小川 星実	2年
	(日章学園・宮崎)		(諫早商業・長崎)	
第2代表	野田 統馬	2年	甲斐 穂野香	2年
	浦 隆斗	2年	赤星 紀理子	2年
	(八代東・熊本)		(熊本中央・熊本)	
第3代表	池端 元哉	2年	古賀 咲直	2年
	嶽本 樹希	2年	青柳 ゆう	2年
	(熊本学園大付属・熊本)		(福岡常葉・福岡)	
第4代表	中島 巧	2年	高崎 夏実	2年
	杉本 一樹	2年	岡 杏樹	2年
	(瓊浦・長崎)		(福岡常葉・福岡)	

	個人戦男子シングルス		個人戦女子シングルス	
第1代表	野田 統馬 (八代東・熊本)	2年	郡司 莉子 (八代白百合学園・熊本)	1年
第2代表	池端 元哉 (熊本学園大付属・熊本)	2年	小方 里羽 (諫早商業・長崎)	2年
第3代表	町 祥英 (瓊浦・長崎)	2年	田中 果帆 (多久・佐賀)	2年
第4代表	小川 航汰 (日章学園・宮崎)	2年	草野 真央 (昭和学園・大分)	2年