

第14回 全国高等学校選抜 バドミントン選手権大会

1986. 3. 26~28.

会場 奥武山体育館

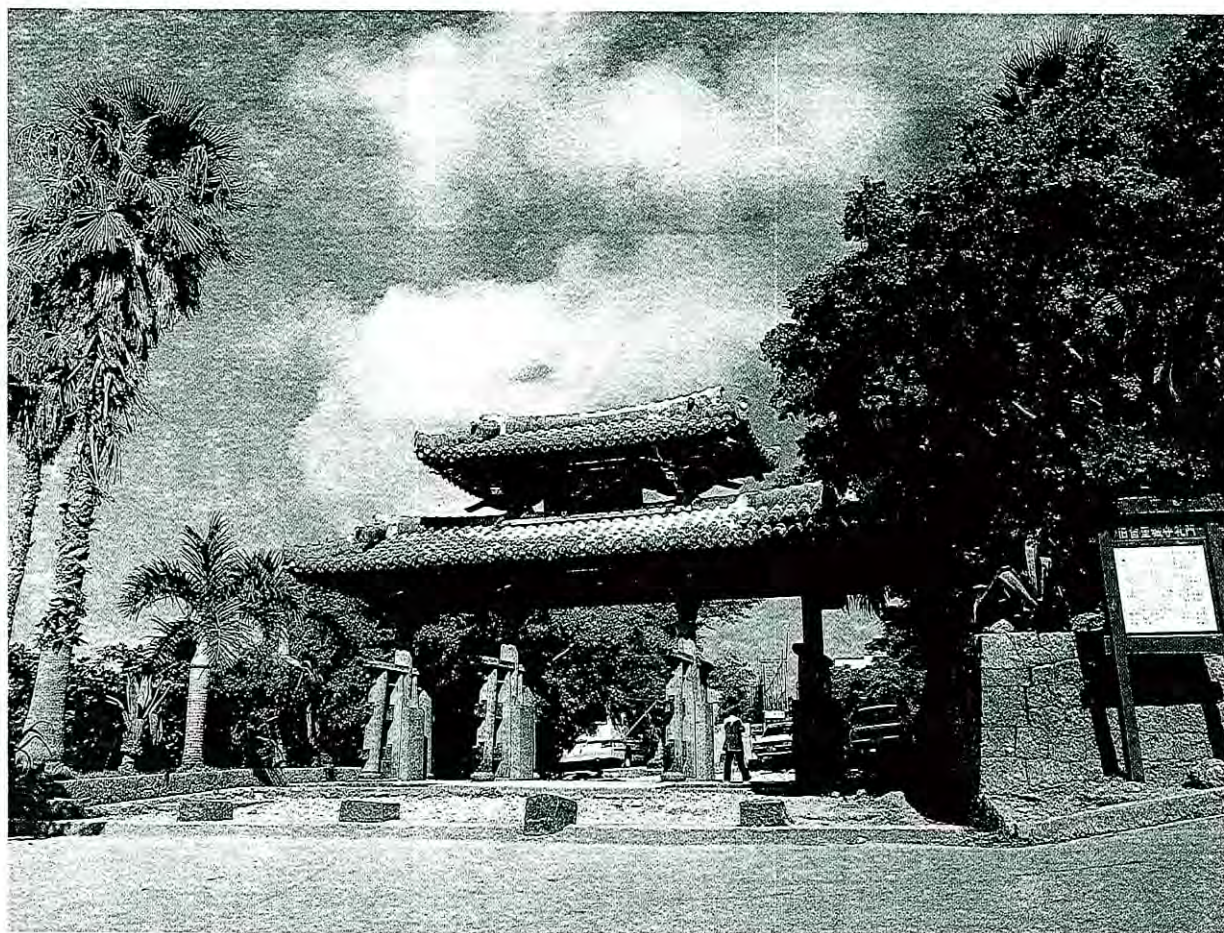

守礼門

主催 (財)日本バドミントン協会・全国高等学校体育連盟
後援 文部省・沖縄県・沖縄県教育委員会・那覇市・那覇市教育委員会
沖縄県体育協会・沖縄タイムス社・琉球新報社
主管 沖縄県バドミントン協会

男子団体

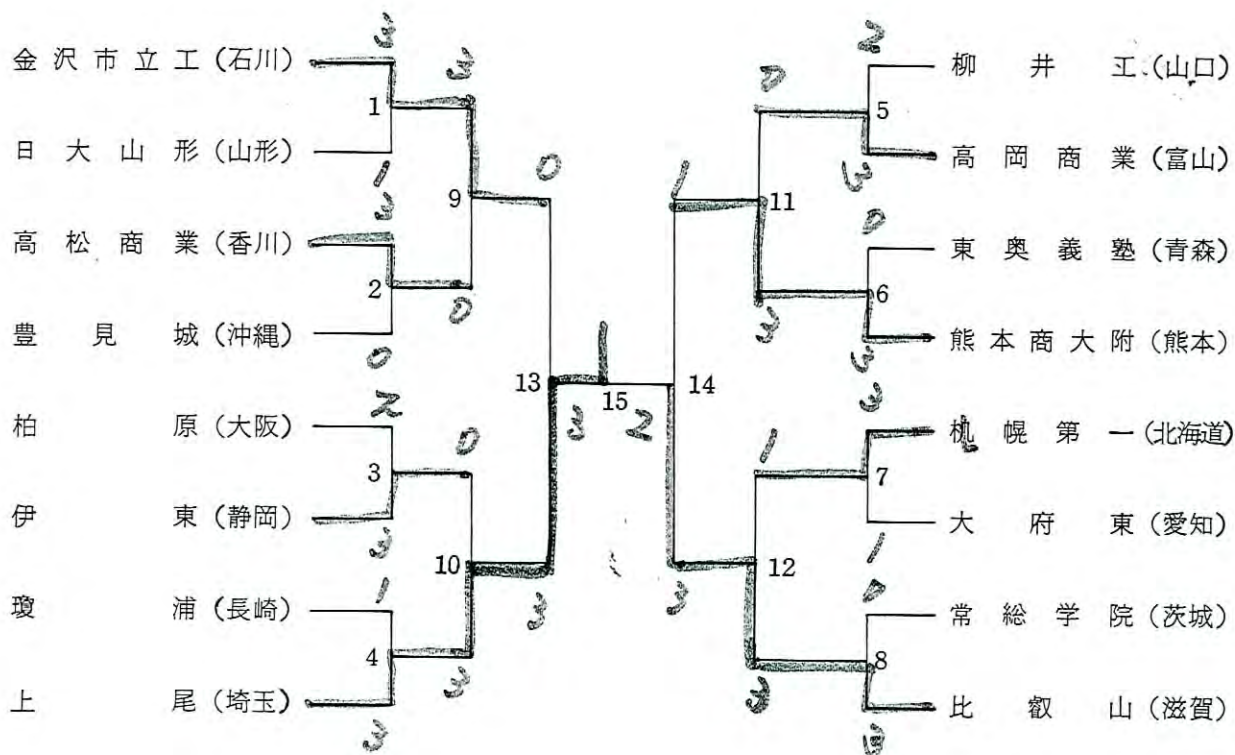

本格派のスポーツ用品を一堂にあつめた
 信頼の沖縄スポーツ社でより確かなものを
 (バドミントン用品も全商品揃いました)

沖縄スポーツ社

那覇市久茂地 2-8-7

小売部 67-5343~4

卸の部 66-3378

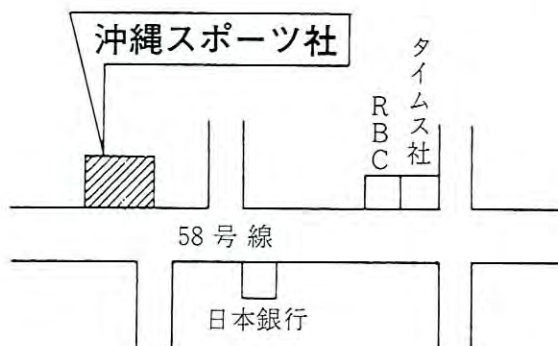

女子団体

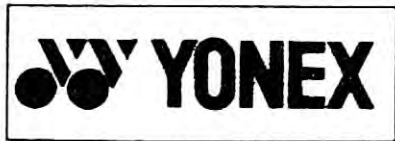
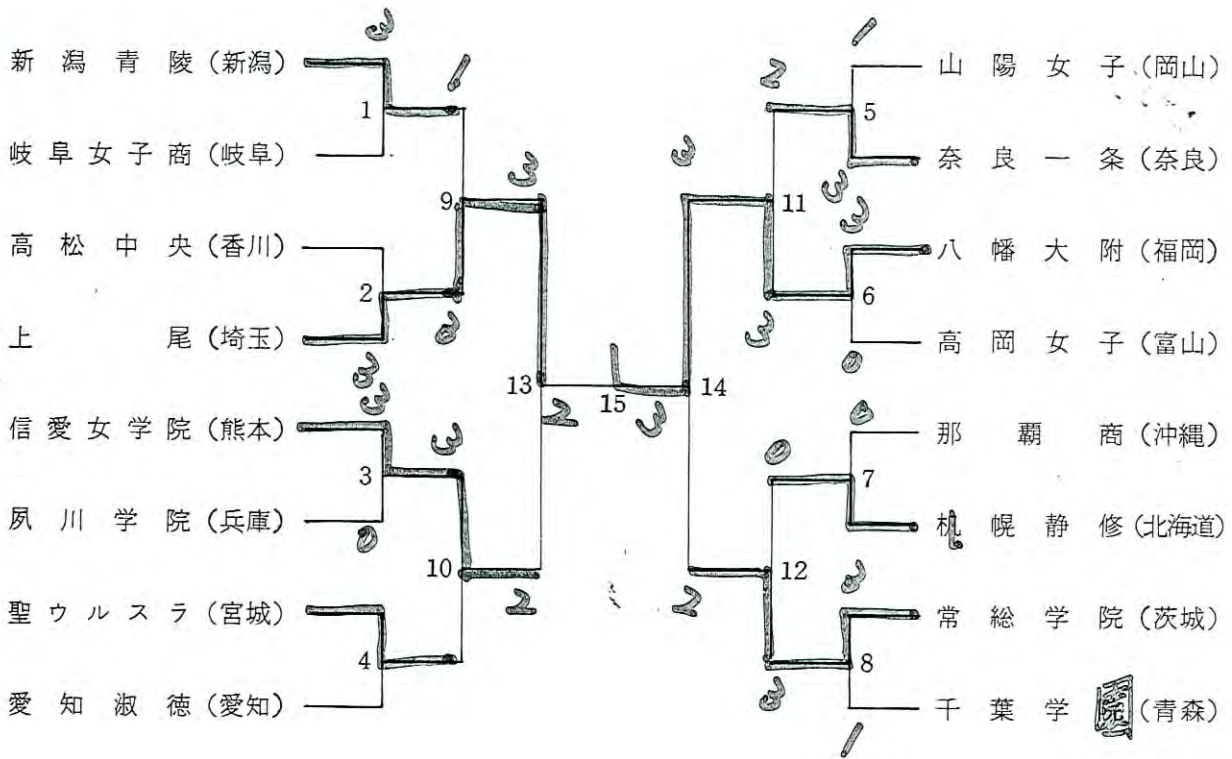

●スポーツ用品専門店

中頭スポーツ

皆様の御来店を心から
御待ちして居ります。

代表者 島田 啓三

支配人 比嘉 源豊

沖縄市字胡屋2丁目1-58

☎09893②-4309

③-8955

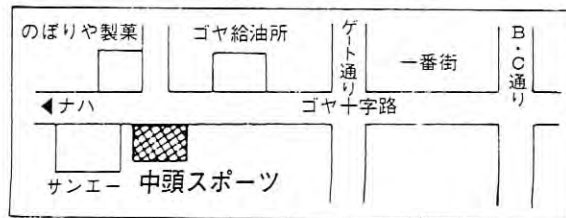

男子ダブルス (BD) 組合わせ

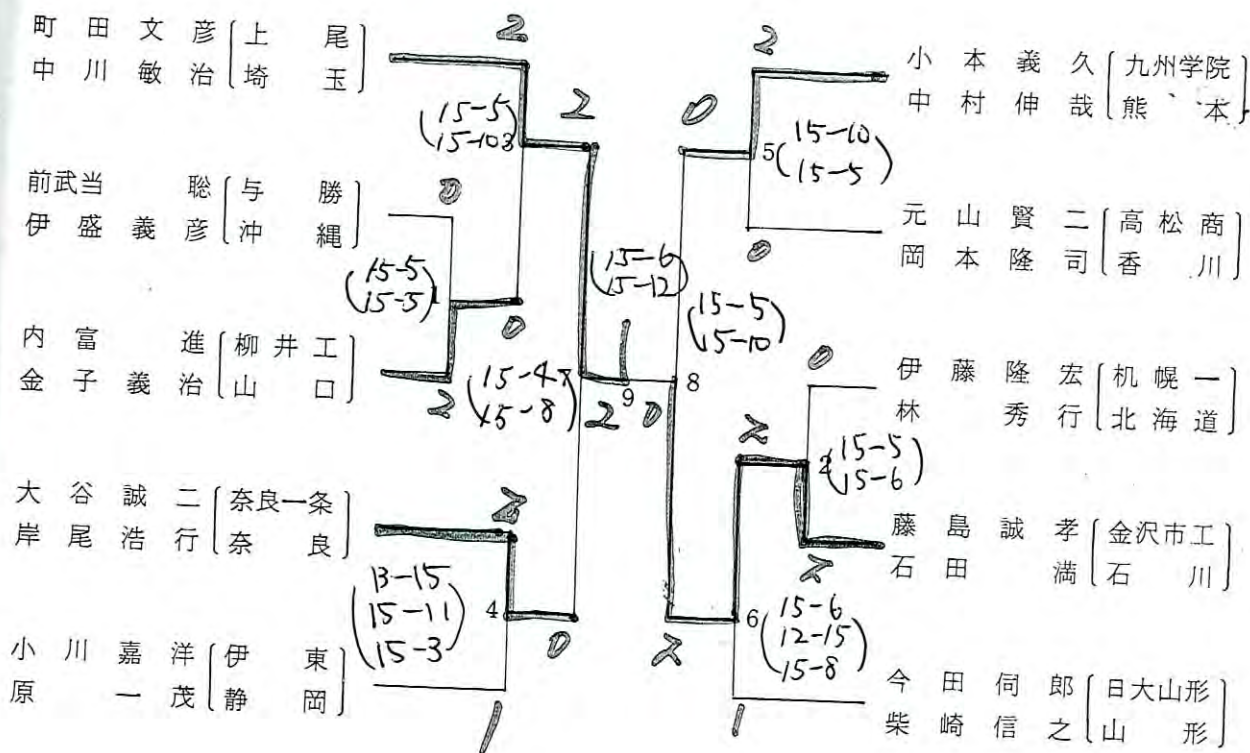

男子シングルス (BS) 組合わせ

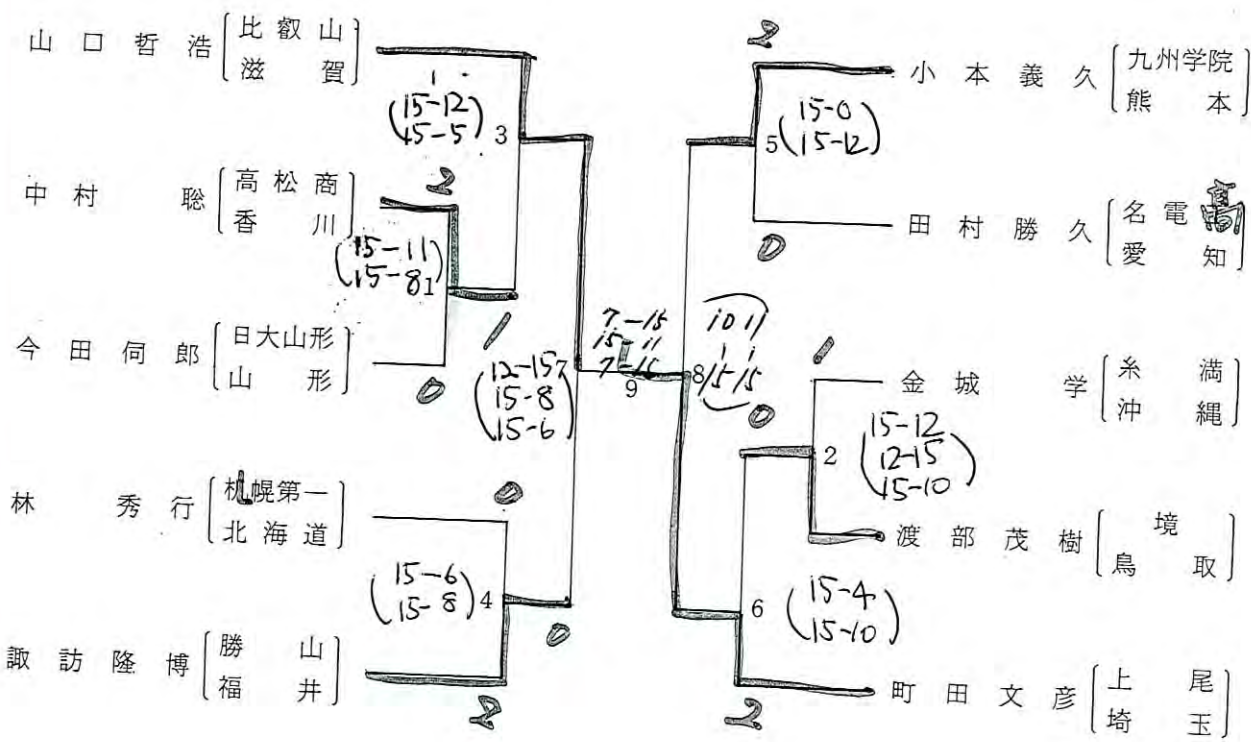

女子ダブルス (GD) 組み合わせ

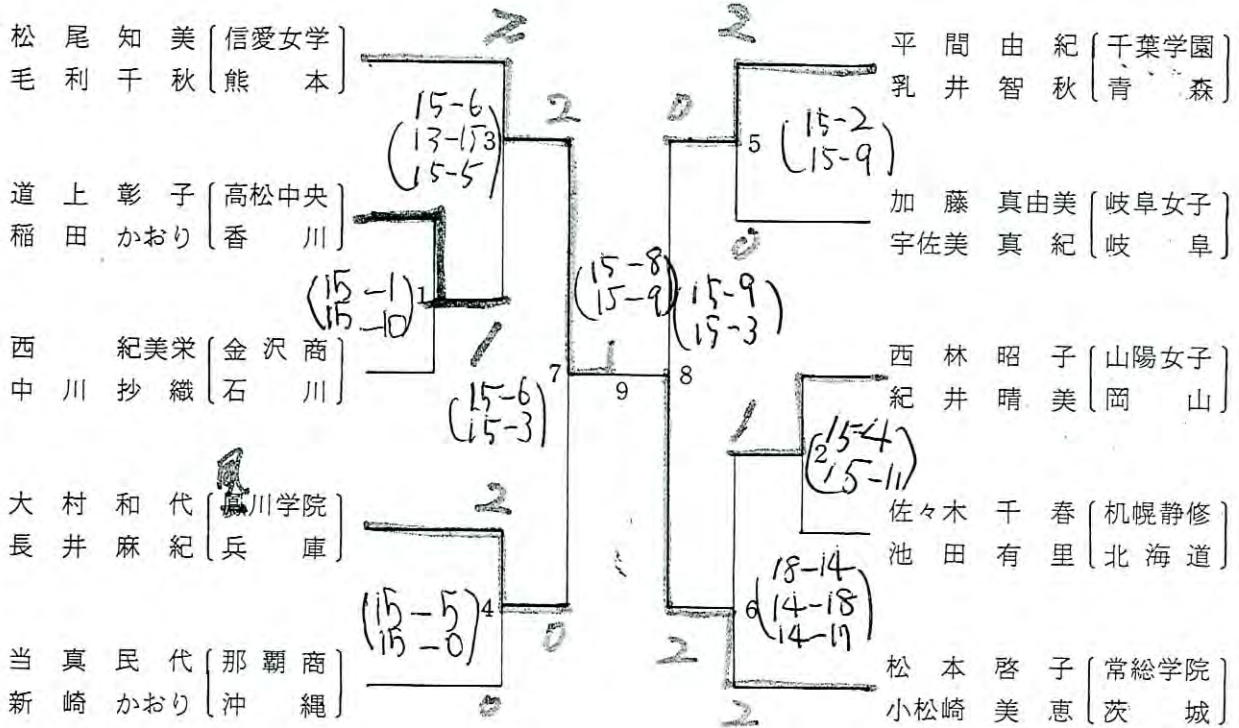

女子シングルス (GS) 組み合わせ

